

LEISTER

DIODE S



DIODE PID



Leister Technologies AG
Galileo-Strasse 10
CH-6056 Kaegiswil/Switzerland

Tel. +41 41 662 74 74

Fax +41 41 662 74 16

www.leister.com



Deutsch	Bedienungsanleitung.....	4
Englisch.....	Operating Instructions.....	7
Français	Notice d'utilisation.....	11
Espanõl.....	Instrucciones para el manejo	14
Português.....	Instruções de utilização.....	17
Italiano	Istruzioni d'uso	20
Nederland.....	Gebruiksaanwijzing.....	23
Dansk	Bedjeningsvejledning	26
Svenska	Bruksanvisning	29
Norsk	Bruksanvisning	32
Suomi	Käyttöohje.....	35
Ελληνικά	Οδηγίες χειρισμού.....	38
Türkçe	Kullanım kılavuzu	41
Polski	Instrukcja obsługi	44
Magyar	Kezelési Utasítás	47
Česky	Návod k obsluze.....	50
Slovensky.....	Návod na obsluhu	53
Română.....	Instrucțiuni de utilizare.....	56
Slovensko.....	Navodila za uporabo	59
Български.....	Ръководство на потребителя	62
Eesti	Kasutusjuhend	65
Lietuvių.....	Vartojimo informacija	68
Latviešu	Ekspluatācijas instrukcija	71
Русский	Руководство по эксплуатации	74
日本語	取扱説明書	77
中文.....	操作指南	80

A DIODE S

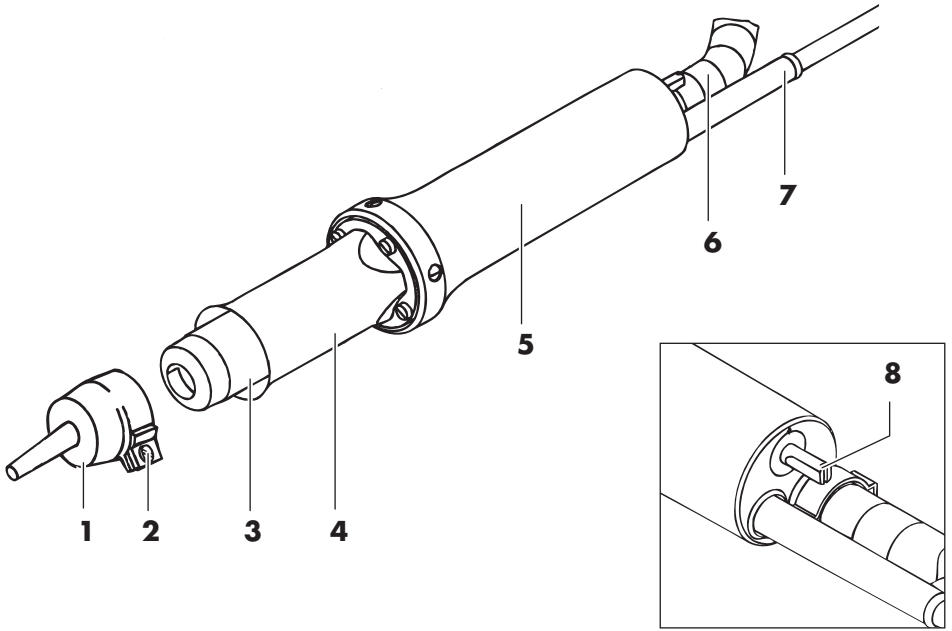

B DIODE PID

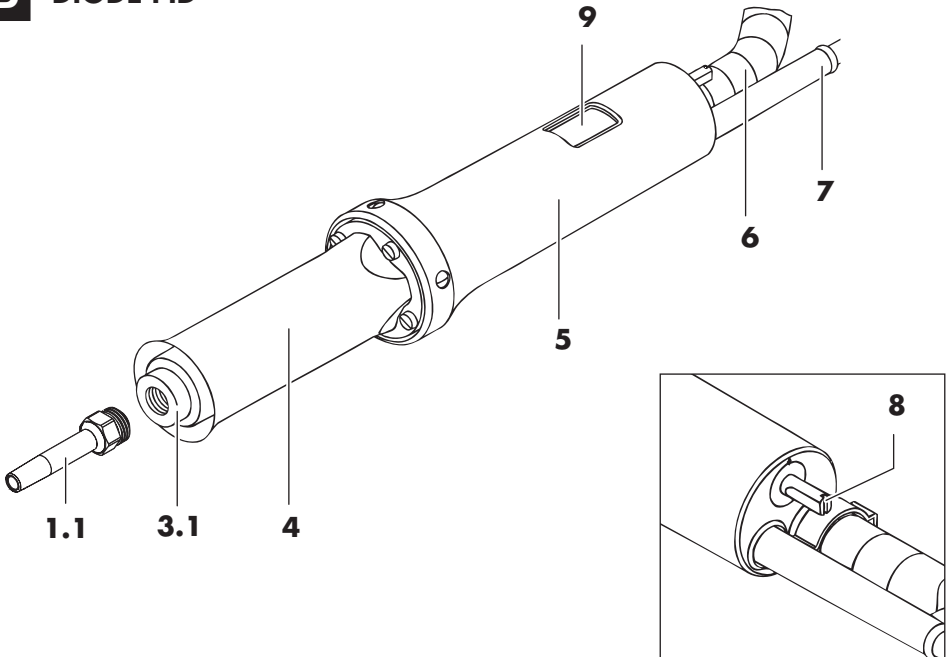

Sicherheitshinweise



WARNUNG: Die Nichtbeachtung der Sicherheitshinweise kann beim Arbeiten mit dem Heißluftgerät zu Feuer, Explosion, elektrischem Schlag oder Verbrennungen führen. Lesen Sie die Bedienungsanleitung vor der Benutzung und halten Sie stets die Sicherheitsvorschriften ein. Bewahren Sie die Bedienungsanleitung auf und geben Sie diese einer nicht-eingewiesenen Person vor der Benutzung.



WARNUNG: Falsch angeschlossene Netzstecker können zu einem lebensgefährlichen elektrischen Schlag führen. Lassen Sie Netzstecker nur von einem Fachmann an das Kabel anschließen.

Ein beschädigtes Gehäuse oder ein geöffnetes Gerät kann zu einem lebensgefährlichen elektrischen Schlag führen. Öffnen Sie das Gerät nicht und nehmen Sie ein beschädigtes Gerät nicht in Betrieb. Bohren Sie das Gehäuse nicht an, um z. B. ein Firmenschild zu befestigen. Ziehen Sie vor allen Arbeiten am Gerät den Netzstecker.

Ein beschädigtes Anschlusskabel kann zu einem lebensgefährlichen elektrischen Schlag führen. Kontrollieren Sie das Anschlusskabel regelmässig. Nehmen Sie das Gerät bei beschädigtem Kabel nicht in Betrieb. Ein beschädigtes Kabel immer durch einen Fachmann ersetzen lassen. Wickeln Sie das Kabel nicht um das Gerät und schützen Sie es vor Öl, Hitze und scharfen Kanten. Tragen Sie das Gerät nicht am Kabel und benutzen Sie es nicht, um den Stecker aus der Steckdose zu ziehen.

Beim Einsatz des Gerätes auf Baustellen und im Freien ist ein Fehlerstrom-(FI-) Schutzschalter für den Personenschutz zu verwenden.



WARNUNG: Arbeiten im Regen oder in feuchter bzw. nasser Umgebung kann zu einem lebensgefährlichen elektrischen Schlag führen. Berücksichtigen Sie die Witterungsverhältnisse. Halten Sie das Gerät trocken. Bei Nichtbenutzung das Gerät trocken aufbewahren.



WARNUNG: Explosionsgefahr! Das Heißluftgebläse kann brennbare Flüssigkeiten und Gase explosionsartig entzünden. Arbeiten Sie nicht in einer explosionsgefährdeten Umgebung. Untersuchen Sie vor Arbeitsbeginn das Umfeld. Arbeiten Sie nicht in der Nähe von oder an Kraftstoffen oder Gasbehältern, auch wenn diese leer sind.



WARNUNG: Feuergefahr! Hitze kann brennbare Materialien erreichen und entzünden, die sich nicht sichtbar hinter Verschalungen, in Decken, Böden oder Hohlräumen verbergen. Überprüfen Sie vor Arbeitsbeginn den Arbeitsbereich und verzichten Sie bei unklarer Situation auf den Einsatz des Heißluftgerätes. Halten Sie das Gerät nicht längere Zeit auf die gleiche Stelle gerichtet. Betreiben Sie das Gerät immer beaufsichtigt.



WARNUNG: Vergiftungsgefahr! Bei der Bearbeitung von Kunststoffen, Lacken oder ähnlichen Materialien entstehen Gase, die aggressiv oder giftig sein können. Vermeiden Sie das Einatmen von Dämpfen, auch wenn diese unbedenklich scheinen. Sorgen Sie stets für eine gute Belüftung des Arbeitsplatzes oder tragen Sie ein Atemschutzmaske.



WARNUNG: Verletzungsgefahr! Der Heißluftstrahl kann Personen oder Tiere verletzen. Das Berühren des heißen Heizelementrohres oder der Düse führt zu Hautverbrennungen. Halten Sie Kinder und andere Personen vom Gerät fern. Heizelementrohr und Düse im heißen Zustand nicht berühren. Verwenden Sie das Gerät nicht zum Erhitzen von Flüssigkeiten oder zum Trocknen von Gegenständen und Materialien, die durch die Einwirkung von Heißluft zerstört werden.



WARNUNG: Verletzungsgefahr! Ein unbeachtetes Anlaufen oder das unerwartete Einschalten der Heizung nach dem Auslösen des Temperaturbegrenzers kann zu Verletzungen führen. Vergewissern Sie sich, dass der Schalter beim Anschliessen an das Stromnetz ausgeschaltet ist. Schalten sie das Gerät aus, wenn der Temperaturbegrenzer angesprochen hat.

Konformität

Leister Technologies AG, Galileo-Strasse 10, CH-6056 Kägiswil/Schweiz bestätigt, dass dieses Produkt in der von uns in Verkehr gebrachten Ausführung die Anforderungen der folgenden EG-Richtlinien erfüllt.

Richtlinien: 2006/42, 2004/108, 2006/95, 2011/65

Harmonisierte Normen: EN 12100, EN 55014-1, EN 55014-2, EN 62233, EN 61000-3-2, EN 61000-3-3, EN 60335-2-45, EN 50581

Kägiswil, 24.03.2015

Bruno von Wyl
Bruno von Wyl, CTO

Kathrine G.
Andreas Kathriner, GM

Entsorgung



Elektrowerkzeuge, Zubehör und Verpackungen sollen einer umweltgerechten Wiederverwertung zugeführt werden. **Nur für EU-Länder:** Werfen Sie Elektrowerkzeuge nicht in den Hausmüll! Gemäß der Europäischen Richtlinie 2002/96 über Elektro- und Elektronik-Altgeräte und ihrer Umsetzung in nationales Recht müssen nicht mehr gebrauchsfähige Elektrowerkzeuge getrennt gesammelt und einer umweltgerechten Wiederverwertung zugeführt werden.

Technische Daten

		DIODE S und DIODE PID			
Spannung	[V]	42	100	120	230
Frequenz	[Hz]	50/60			
Leistung	[W]	600	1400	1600	1600
Temperatur	[°C]	20 – 600			
	[°F]	70 – 1110			
min. Luftmenge (20°C)	[l/min]	40			
	[cfm]	1,4			
Gewicht (mit 3 m Kabel und 3 m Luftschlauch)	[kg]	1,15			
	[lbs]	2,5			
Abmessungen L x Ø	[mm]	265 x Ø 40			
Schutzklasse		II/ □ (Doppelt isoliert)			

Geräteelemente

1. Düse*, gesteckt 1.1. Düse*, geschraubt 2. Schraube 3. Heizelementrohr für gesteckte Düsen* 3.1. Heizelementrohr für geschraubte Düsen* 4. Gekühltes Schutzrohr 5. Handgriff 6. Luftschlauch 7. Netzanschlussleitung 8. Potentiometer für Temperatureinstellung 9. Digitale Anzeige

Bestimmungsgemäßer Gebrauch

Dieses Heißluftgerät ist unter Einhaltung der Sicherheitsvorschriften und Verwendung von Original-Leister-Zubehör für alle in dieser Bedienungsanleitung aufgeführten Heißluft-Anwendungen bestimmt.

Anwendungen
Schweißen von thermoplastischen Kunststoffen sowie einzelnen Elastoplasten und Elastomer-Bitumen in Form von Platten, Rohren, Profilen, Dichtungsbahnen, beschichteten Geweben, Folien, Schäumen, Fliesen und Bahnen. Folgende Verfahren sind möglich: Überlapp-, Draht, Band, Heizelement- und Schmelzschweißen mit Leister-Düsen
Aufheizen zum Formen, Biegen und Aufmuffen von thermoplastischen Halbzeugen und Kunststoff-Granulaten
Trocknen von wässrig-feuchten Oberflächen
Schrumpfen von Wärmeschrumpfschläuchen, -Folien, -Bändern, Lötverbindern und Formteilen
Löten von Kupferrohren, Lötverbindern und Metallfolien
Auftauen von eingefrorenen Wasserleitungen
Aktivieren/Lösen von lösungsmittelfreien Klebstoffen und Schmelzklebern
Trennen und Verschmelzen von synthetischen Fäden und Geweben
Entfernen von Kunststoff-Pressgrat und Glänzen der Kunststoff-Oberflächen

Düse montieren

 **Das Berühren der heißen Düse kann zu einer schweren Verbrennung führen.** Vor dem Aufsetzen bzw. Wechseln der Düse das Gerät ganz abkühlen lassen oder ein geeignetes Werkzeug benutzen.

Eine herunterfallende Düse kann einen Gegenstand entzünden. Die Düsen müssen fest und sicher auf dem Gerät montiert sein.

Eine heiße Düse kann eine Unterlage entzünden. Legen Sie die heiße Düse nur auf einer feuerfesten Unterlage ab.

Eine falsche oder defekte Düse kann zu Heißluftstau führen und das Gerät beschädigen. Nur für Ihr Gerät geeignete Original-Leister-Düsen verwenden.

Bei Geräten mit gesteckter Düse*:

Die Düse 1 auf das Heizelementrohr 3 aufschieben und Schraube 2 festziehen.

Bei Geräten mit geschraubter Düse*:

Die Düse 1.1 auf das Heizelementrohr 3.1 aufschrauben und mit Gabelschlüssel SW 17 festziehen.

* Düsen nicht im Lieferumfang enthalten!

Inbetriebnahme

Netzanschlussleitung und Stecker auf mechanische Beschädigung prüfen!

Netzspannung beachten: Die Netzspannung muss mit den Angaben auf dem Typschild des Gerätes übereinstimmen. Verlängerungskabel müssen einen Querschnitt von min. $2 \times 1,5 \text{ mm}^2$ haben.

Schließen Sie den Luftschlauch **6** an das Hochdruckgebläse Leister MINOR oder ROBUST an. Bei staubhaltiger Luft muss ein Luftfilter verwendet werden.

Alternativ kann das Gerät an einem herkömmlichen Druckluftanschluss mit Öl- und Wasserabscheider betrieben werden. Die Luftmenge muss über einen Leister Luftmengenregler angepasst werden.

Das Gerät darf nicht ohne ausreichende Luftversorgung betrieben werden!

Schließen Sie das Gerät an die Netzspannung an.

A Stellen Sie die Temperatur mit dem Potentiometer **8** nach Bedarf ein. Die Aufheizzeit beträgt ca. 3 min.

B Stellen Sie die Temperatur mit dem Potentiometer **8** nach Bedarf ein. Die eingestellte und die tatsächliche Temperatur werden im Display **9** angezeigt. Die Aufheizzeit beträgt ca. 3min. Die Kontrolle der Temperatur erfolgt gemäß DVS-Richtlinie 2208.

A B Drehen Sie zum Abkühlen das Potentiometer **8** auf Position 0. Trennen Sie das Gerät von der Netzspannung sobald es abgekühlt ist.

Legen Sie das Gerät auf einer feuerfesten Unterlage ab oder verwenden Sie einen geeigneten Gerätehalter.

Arbeitshinweise

- Leister Process Technologies wie auch die Service-Stellen bieten kostenlose Kurse im Bereich der Anwendungen an.
- Testschweißung gemäß Schweißanleitung des Materialherstellers und nationalen Normen oder Richtlinien vornehmen. Testschweißung prüfen. Schweißtemperatur nach Bedarf anpassen.

B Digitale Anzeige 9/Fehlermeldungen

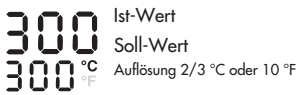
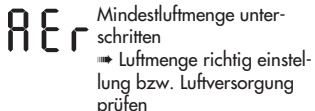
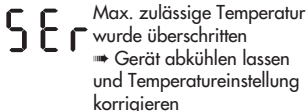
Temperaturanzeige:	Fehlermeldungen:
 <p>Ist-Wert Soll-Wert Auflösung 2/3 °C oder 10 °F</p>	 <p>Mindestluftmenge unterschritten → Luftmenge richtig einstellen bzw. Luftversorgung prüfen</p>
	 <p>Max. zulässige Temperatur wurde überschritten → Gerät abkühlen lassen und Temperatureinstellung korrigieren</p>

Allgemeine Maßnahmen bei Fehlermeldungen und Störungen:

Das Potentiometer auf Stellung 0 drehen oder das Gerät ca. 5 Sekunden von der Netzspannung trennen (automatischer Reset).

Das Gerät abkühlen lassen. Schlauchverbindung, Luftdurchfluss, Luftmenge und Netzspannung prüfen. Das Potentiometer wieder auf den gewünschten Wert einstellen bzw. Gerät wieder an die Netzspannung anschließen.

- Liegt der Fehler anschließend immer noch vor, entsprechende Service-Stelle kontaktieren.

Heizelementschutz:

- Ist kein Luftstrom vorhanden, wird die Heizung automatisch abgeschaltet.
- Ist der Luftstrom zu gering, wird die Heizleistung reduziert und die Temperatur auf ca. 600 °C begrenzt.

Wartung, Service und Reparatur

- **Netzanschlussleitung und Stecker auf Unterbruch und mechanische Beschädigung prüfen.**

- **Vor allen Arbeiten am Gerät: Netzstecker ziehen.**

- Gerät und Lüftungsschlitze stets sauber halten, um gut und sicher zu arbeiten.

- Es darf nur Original-Leister-Zubehör verwendet werden.

Sollte das Gerät trotz sorgfältiger Herstellungs- und Prüfverfahren einmal ausfallen, ist die Reparatur von einer autorisierten Leister-Service-Stelle ausführen zu lassen.

Gewährleistung

Für dieses Gerät besteht grundsätzlich Gewährleistung gemäss den gesetzlichen / länderspezifischen Bestimmungen ab Kaufdatum (Nachweis durch Rechnung oder Lieferschein). Entstandene Schäden werden durch Ersatzlieferung oder Reparatur beseitigt. Heizelemente sind von dieser Gewährleistung ausgeschlossen.

Weitere Ansprüche sind, vorbehaltlich gesetzlicher Bestimmungen, ausgeschlossen.

Schäden, die auf natürliche Abnutzung, Überlastung oder unsachgemässe Behandlung zurückzuführen sind, werden von der Gewährleistung ausgeschlossen.

Keine Ansprüche bestehen bei Geräten, die vom Käufer umgebaut oder verändert worden sind.

Safety Rules



WARNING: Non-observance of the safety rules while working with the hot air tool can lead to fire, explosion, electric shock or burns.

Read the operating instructions before using the tool and always observe the safety rules. Save these instructions and give them to persons that have not been instructed before they use the tool.



WARNING: An incorrectly connected mains plug can lead to a highly dangerous electric shock. Have mains plugs connected to the cable only by a specialist.

WARNING: A damaged casing or an opened unit can lead to a hazardous electric shock. Do not open the unit and do not put a damaged unit into operation. Do not drill into the casing, e. g., to attach a company label. Before any work on the unit, pull the mains plug.

WARNING: A damaged power cord can lead to a hazardous electric shock. Check the power cord regularly. Do not operate the unit when the power cord is damaged. Always have a damaged cord replaced through a specialist. Do not wrap the cord around the unit and protect it from oil, heat and sharp edges. Do not carry the unit by the cord and do not use the cord to pull the plug from the outlet.

When operating the unit at construction sites and outdoors, the use of a residual current device (RCD) is required for the protection of persons.



WARNING: Working in rain or moist/damp conditions can lead to a highly dangerous electric shock. Take the weather conditions into consideration. Keep the unit dry. When not using, store the unit at a dry location.



WARNING: Danger of explosion! The hot air tool can explosively ignite combustible fluids and gases. Do not work in a potentially explosive environment. Check the surrounding before starting to work. Do not work on fuels or gas containers or in their vicinity, even when they are empty.



WARNING: Danger of fire! Heat can reach combustible materials that are hidden behind coverings, in ceilings, floors or cavities, and ignite them. Inspect the work area before starting to work and in case of doubt, abstain from using the hot air tool. Do not point the unit at the same spot for extended periods. The unit must be supervised at all times during operation.



WARNING: Danger of intoxication! When working plastics, varnish or similar materials, gases develop that can be aggressive or toxic. Avoid breathing in vapours, even when they appear to be harmless. Always provide for good ventilation of the work area or wear a respirator.



WARNING: Danger of injury! The hot air jet can injure persons or animals. Touching the hot tube of the heating element or the nozzle leads to skin burns. Keep children and other persons away from the unit. Do not touch the tube of the heating element or the nozzle when they are hot. Do not use the unit to heat up fluids or to dry objects or materials that are destroyed through the influence of hot air.



WARNING: Unintentional starting or unexpected switching on of the heating element after actuation of the thermal relay can lead to injuries. Make sure that the switch is set to OFF when connecting the unit to the mains supply. Switch the unit OFF when the thermal relay has actuated.

Conformity

Leister Technologies AG, Galileo-Strasse 10, 6056 Kaegiswil/Switzerland, confirms that this product, in the version as brought into circulation through us, fulfils the requirements of the following EC directives.

Directives: 2006/42, 2004/108, 2006/95, 2011/65

Harmonized Standards: EN 12100, EN 55014-1, EN 55014-2, EN 62233, EN 61000-3-2, EN 61000-3-3, EN 60335-2-45, EN 50581

Kaegiswil, 24.03.2015

Bruno von Wyl
Bruno von Wyl, CTO

Kathrine G.
Andreas Kathriner, GM

Disposal



Power tools, accessories and packaging should be sorted for environmental-friendly recycling. **Only for EC countries:** Do not dispose of power tools into household waste! According to the European Directive 2002/96 on waste electrical and electronic equipment and its incorporation into national law, power tools that are no longer suitable for use must be separately collected and sent for recovery in an environmental-friendly manner.

IMPORTANT SAFETY INSTRUCTIONS

This appliance has a polarized plug (one blade is wider than the other). To reduce the risk of electric shock, this plug is intended to fit in a polarized outlet only one way. If the plug does not fit fully in the outlet, reverse the plug. If it still does not fit, contact a qualified electrician. Do not modify the plug in any way.

READ THESE INSTRUCTIONS

Warning: Extreme care should be taken when stripping paint. The peelings, residue and vapors of paint may contain lead, which is poisonous. Any pre-1977 paint may contain lead and paint applied to homes prior to 1950 is likely to contain lead. Once deposited on surfaces, hand to mouth contact can result in the ingestion of lead. Exposure to even low levels of lead can cause irreversible brain and nervous system damage; young and unborn children are particularly vulnerable.

Before beginning any paint removal process you should determine whether the paint you are removing contains lead. This can be done by your local health department or by a professional who uses a paint analyzer to check the lead content of the paint to be removed. **LEAD-BASED PAINT SHOULD ONLY BE REMOVED BY A PROFESSIONAL AND SHOULD NOT BE REMOVED USING A HEAT GUN.**

Persons removing paint should follow these guidelines:

1. Move the work piece outdoors. If this is not possible, keep the work area well ventilated. Open the windows and put an exhaust fan in one of them. Be sure the fan is moving the air from inside to outside.
2. Remove or cover any carpets, rugs, furniture, clothing, cooking utensils and air ducts.
3. Place drop cloths in the work area to catch any paint chips or peelings. Wear protective clothing such as extra work shirts, overalls and hats.
4. Work in one room at a time. Furnishings should be removed or placed in the center of the room and covered. Work areas should be sealed off from the rest of the dwelling by sealing doorways with drop cloths.
5. Children, pregnant or potentially pregnant women and nursing mothers should not be present in the work area until the work is done and all clean up is complete.
6. Wear dust respirator mask or a dual filter (dust and fume) respirator mask which has been approved by the Occupational Safety and Health Administration (OSHA), the National Institute of Safety and Health (NIOSH), or the United States Bureau of Mines. These masks and replaceable filters are readily available at major hardware stores. Be sure the mask fits. Beards and facial hair may keep masks from sealing properly. Change filters often. **DISPOSABLE PAPER MASKS ARE NOT ADEQUATE.**
7. Use caution when operating the heat gun. Keep the heat gun moving as excessive heat will generate fumes which can be inhaled by the operator.
8. Keep food and drink out of the work area. Wash hands, arms and face and rinse mouth before eating or drinking. Do not smoke or chew gum or tobacco in the work area.
9. Clean up all removed paint and dust by wet mopping the floors. Use a wet cloth to clean all walls, sills and any other surface where paint or dust is clinging. **DO NOT SWEEP, DRY DUST OR VACUUM.** Use a high phosphate detergent or trisodium phosphate (TSP) to wash and mop areas.
10. At the end of each work session put the paint chips and debris in a double plastic bag, close it with tape or twist ties and dispose of properly.
11. Remove protective clothing and work shoes in the work area to avoid carrying dust into the rest of the dwelling. Wash work clothes separately. Wipe shoes off with a wet rag that is then washed with the work clothes. Wash hair and body thoroughly with soap and water.

SAVE THESE INSTRUCTIONS

Technical Data

	DIODE S and DIODE PID			
Voltage [V]	42	100	120	230
Frequency [Hz]	50/60			
Power [W]	600	1400	1600	1600
Temperature	[°C]	20 – 600		
	[°F]	70 – 1110		
Air volume, min. (20°C)	[l/min]	40		
	[cfm]	1.4		
Weight (incl. 3 m cable and 3 m air hose)	[kg]	1.15		
	[lbs]	2.5		
Dimensions L x Ø	[mm]	265 x Ø 40		
Protection class	II/ □ (Double insulated)			

Product Features

1. Nozzle*, slide-on type 1.1 . Nozzle*, screw-on type 2. Screw 3. Heating element for slide-on nozzles* 3.1. Heating element for screw-on nozzles* 4. Cooled protection tube 5. Handle 6. Air hose 7. Mains connection 8. Potentiometer for temperature adjustment 9. Digital display

Intended Use

When observing the safety instructions and using original Leister accessories, this hot air tool is suitable for all hot air applications listed in these operating instructions.

Applications
Welding of thermoplastics as well as individual thermoplastic elastomer and elastomer bitumen in the form of plates, pipes, and profiles, sealing layers, coated fabrics, foils, foams, tiles and layers. The following methods/procedures are possible: Overlap, wire, band, heating element and fusion welding with Leister nozzles
Heating up for forming, bending and sleeve coupling of thermoplastic components and plastic granules
Drying of moist surfaces
Shrinking of heat-shrinkable tubing or sleeves, foils, foil strips, solder connectors and form components
Soldering of copper tubing, solder connectors and metal foils
Defrosting frozen water lines
Activating/dissolving solvent-free and hot-melt adhesives
Separating and melting of synthetic fiber and fabric
Removing of plastic flash (deflashing) and glossing of plastic surfaces

Mounting the Nozzle

 **Touching a hot nozzle can lead to serious burns.** Before attaching or replacing a nozzle, allow the unit to cool down completely or use a suitable tool.

A falling down nozzle can set an object on fire. Nozzles must be mounted firmly and secure on the unit.

A hot nozzle can set a surface on fire. Place down hot nozzles only on fire-proof surfaces.

An incorrect or defective nozzle can lead to heat accumulation and damage the unit. Use only original nozzles according to the table that are suitable for your unit.

For units with slide-on nozzle*:

Slide the nozzle 1 onto the heating-element tube 3 and tighten the screw 2.

For units with screw-on nozzle*:

Screw the nozzle 1.1 onto the heating-element tube 3.1 and tighten using an open-end spanner, size 17 mm.

* Nozzles not included in the delivery scope!

Putting into Operation

Check the mains connection and the plug for mechanical defects!

Observe mains voltage: The mains voltage must agree with the data on the type plate of the unit. Extension cords must have a cross section of at least 2 x 1.5 mm².

Connect the air hose **6** to the Leister MINOR or ROBUST high-pressure blower. When the air contains dust, an air filter must be used.

Alternatively, the unit can be operated off of a commercially available compressed-air supply with oil and water separator. The air volume must be adapted via a Leister air-volume regulator.

The unit may not be operated without a sufficient air supply!

Connect the unit to the mains supply.

A Adjust the temperature as required with potentiometer **8**. The heat-up period is approx. 3 minutes.

B Adjust the temperature as required with potentiometer **8**. The set temperature and the actual temperature are indicated in the display **9**. The heat-up period is approx. 3 minutes. The temperature is checked according to DVS Guideline 2208.

A B For cooling down, turn the potentiometer **8** to the 0 position. Separate the unit from the mains voltage as soon as it has cooled down.

Place the unit down onto a fire-resistant surface or use a suitable equipment holder.

Operating Instructions

- Practical demonstrations of the applications are available free-of-charge at Leister Process Technologies as well as through our after-sales service agents.
- Perform a test welding according to the welding instructions of the material manufacturer and the national standards or guidelines. Check the test welding. Adapt the welding temperature as required.

B Digital Indications 9/Error Messages

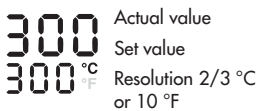
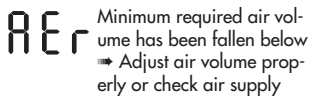
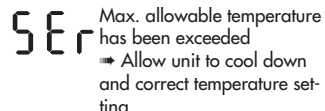
Temperature indication:	Error message:
 <p>Actual value Set value Resolution 2/3 °C or 10 °F</p>	 <p>Minimum required air volume has been fallen below ⇒ Adjust air volume properly or check air supply</p>
	 <p>Max. allowable temperature has been exceeded ⇒ Allow unit to cool down and correct temperature setting</p>

General measures in case of error messages and malfunctions:

Turn the potentiometer to the 0 position or disconnect the unit from the mains supply for approx. 5 seconds (automatic reset).

Allow the unit to cool down. Check hose connection, air flow, air volume and mains voltage. Readjust the potentiometer to the desired setting or reconnect the unit to the mains supply.

- If the error is still given afterwards, please contact the respective after-sales service.

Heating-element protection:

- When no air flow is given, the heating system is automatically switched off.
- When the air flow is too low, the heating capacity is reduced and the temperature is limited to approx. 600 °C.

Maintenance, Service and Repairs

- **Check mains connection and plug for interruption and mechanical damage.**
- **Before any work on the unit: Pull the mains plug.**
- For secure and proper operation, keep the unit and the ventilation slots clean at all times.
- Use only original Leister accessories.

If the unit should fail despite the care taken in manufacturing and testing procedures, repair should be carried out by an authorized Leister after-sales service agent.

Warranty

For this tool, we generally provide a warranty in accordance with the statutory / country-specific regulations from the date of purchase (verified by invoice or delivery document). Damage that has occurred will be corrected by replacement or repair. Heating elements are excluded from this warranty.

Additional claims shall be excluded, subject to statutory regulations.

Damage caused by normal wear, overloading or improper handling is excluded from the warranty.

Warranty claims will be rejected for tools that have been altered or changed by the purchaser.

Instructions de sécurité



AVERTISSEMENT : Lors du travail avec l'appareil à air chaud, le non-respect des instructions de sécurité peut provoquer un incendie, une explosion, une décharge électrique ou des brûlures. Avant d'utiliser l'appareil, lire les instructions d'utilisation et respecter toujours les instructions de sécurité. Conserver les instructions d'utilisation et les donner à une personne non-initiée avant que celle-ci ne travaille avec cet appareil.



AVERTISSEMENT : Des fiches de secteur mal raccordées peuvent provoquer une décharge électrique mortelle. Faire raccorder les fiches de secteur au câble seulement par un spécialiste.

AVERTISSEMENT : Un carter endommagé ou un appareil ouvert peut provoquer une décharge électrique mortelle. Ne pas ouvrir l'appareil et ne pas mettre en service un appareil endommagé. Ne pas perforer le carter, par ex. pour y fixer la plaque caractéristique. Avant d'effectuer des travaux sur l'appareil, retirer la fiche de la prise de courant.

AVERTISSEMENT : Un câble de raccordement endommagé peut provoquer une décharge électrique mortelle. Vérifier régulièrement le câble de raccordement. Ne jamais utiliser un appareil dont le câble est endommagé. Faire toujours remplacer un câble endommagé par un spécialiste. Ne pas enrouler le câble sur l'appareil et ne pas mettre l'appareil en contact avec des huiles, une source de chaleur ou des bords tranchants. Ne pas soulever l'appareil par le câble et ne pas retirer la fiche de la prise de courant en tirant sur le câble.

En cas d'utilisation de l'appareil sur des chantiers et à l'extérieur, utiliser impérativement un disjoncteur différentiel pour la protection des personnes.



AVERTISSEMENT : Travailler sous la pluie ou dans un environnement humide ou mouillé peut provoquer une décharge électrique mortelle.

Tenir compte des conditions météorologiques. Protéger l'appareil de l'humidité. Lorsque l'appareil n'est pas utilisé, le ranger dans un endroit sec.



AVERTISSEMENT : Ne pas travailler sous la pluie ou dans un environnement humide ou mouillé. Ceci peut provoquer une décharge électrique mortelle. Maintenir l'appareil sec. Lorsque l'appareil n'est pas utilisé, le ranger dans un endroit sec. Tenir compte des conditions météorologiques. Ne pas travailler dans des salles de bains humides. Ne pas toucher des conduites ou appareils de l'isolation domestiques reliés à la terre, tels que tuyaux, radiateurs, cuisinières ou réfrigérateurs.



AVERTISSEMENT : Risque d'incendie ! La chaleur peut atteindre des matériaux inflammables qui sont cachés derrière des revêtements, dans des plafonds, des sols ou des espaces creux et les enflammer. Avant de commencer les travaux, vérifier la zone de travail et au cas où la situation ne serait pas claire, renoncer à l'utilisation de l'appareil à air chaud. Ne pas garder l'appareil trop longtemps orienté sur le même endroit. Toujours utiliser l'appareil sous surveillance.



AVERTISSEMENT : Danger d'intoxication ! Le travail sur des matières plastiques, des vernis ou des matériaux similaires peut générer des gaz facilement inflammables qui peuvent être agressifs ou toxiques. Éviter d'inhaler des vapeurs même si celles-ci ne semblent pas présenter de danger. Toujours bien aérer la zone de travail ou porter un masque respiratoire.



AVERTISSEMENT : Risques de blessures ! Le jet à air chaud peut blesser des personnes ou des animaux. Toucher le tuyau chaud de l'élément de chauffage ou de la buse entraîne des brûlures.

Tenir les enfants et autres personnes à distance de l'appareil. Ne pas toucher le tuyau de l'élément de chauffage ni la buse quand ceux-ci sont chauds. Ne pas utiliser l'appareil pour chauffer des liquides ou pour sécher des objets et des matériaux qui pourraient être détruits par les effets de l'air chaud.



AVERTISSEMENT : Risques de blessures ! Un démarrage non-intentionné ou une mise en fonctionnement inattendue du chauffage après le déclenchement du thermostat peut entraîner des blessures. S'assurer que l'interrupteur Marche/Arrêt est en position « Arrêt » quand l'appareil est raccordé au réseau électrique. Mettre l'appareil hors fonctionnement quand le thermostat s'est déclenché.

Conformité

Leister Technologies AG, Galileo-Strasse 10, 6056 Kaegiswil/Suisse confirme que ce produit correspond, en ce qui concerne la conception et le modèle type dans la version commercialisée par notre entreprise, aux réglementations figurant dans les directives européennes désignées ci-dessous.

Directives: 2006/42, 2004/108, 2006/95, 2011/65

Normes harmonisées: EN 12100, EN 55014-1, EN 55014-2, EN 62233, EN 61000-3-2, EN 61000-3-3,

EN 60335-2-45, EN 50581

Kaegiswil, 24.03.2015

Bruno von Wyl
Bruno von Wyl, CTO

Kathrine G.
Andreas Kathriner, GM

Élimination de déchets



Les outils électroportatifs, ainsi que leurs accessoires et emballages, doivent pouvoir suivre chacun une voie de recyclage appropriée. **Seulement pour les pays de l'Union Européenne:** Ne pas jeter les appareils électroportatifs avec les ordures ménagères!

Conformément à la directive européenne 2002/96 relative aux déchets d'équipements électriques et électroniques et sa réalisation dans les lois nationales, les outils électroportatifs dont on ne peut plus se servir doivent être séparés et suivre une voie de recyclage appropriée.

Caractéristiques techniques

	DIODE S et DIODE PID			
Tension [V]	42	100	120	230
Fréquence [Hz]	50/60			
Puissance [W]	600	1400	1600	1600
Température	[°C]	20 – 600		
	[°F]	70 – 1110		
Quantité d'air min. (20°C)	[l/min]	40		
	[cfm]	1.4		
Poids (avec câble 3 m et tuyau d'air flexible 3 m)	[kg]	1.15		
	[lbs]	2.5		
Dimensions L x Ø	[mm]	265 x Ø 40		
Classe de protection	II/ □ (double isolation)			

Éléments de l'appareil

1. Buse*, enfichée 1.1. Buse*, vissée 2. Vis 3. Tuyau de l'élément de chauffage pour buses* enfichées 3.1. Tuyau de l'élément de chauffage pour buses* vissées 4. Tuyau de protection, refroidi 5. Poignée 6. Tuyau flexible 7. Câble de raccordement 8. Potentiomètre de réglage de la température 9. Affichage numérique

Utilisation prévue

Ce décapeur thermique est conçu pour toutes les utilisations à air chaud indiquées dans la présente notice d'utilisation à condition que les instructions de sécurité soient respectées et des accessoires d'origine Leister soient utilisés.

Utilisations
Soudage de matières synthétiques thermoplastiques ainsi qu'élastoplastiques et de bitume d'élastomère sous forme de plaques, tuyaux, profilés, bandes d'étanchéité, tissus enduits, feuilles, mousses, carrelages et bandes. Les opérations suivantes sont possibles : Soudage à recouvrement, à fil métallique, à ruban, soudage par éléments thermique de chauffage et soudage par fusion avec buses Leister
Chauffage pour le formage, le pliage et le manchonnage de demi-produits thermoplastiques et de granulés plastiques
Séchage de surfaces aqueuses-humides
Retrait de gaines, de feuilles et de bandes thermorétractables, de joints brasés et de pièces moulées.
Brasure de tubes en cuivre, de joints brasés et de feuilles métalliques
Décongélation des conduites d'eau gelées
Activation/décapage de colles exemptes de solvants et de colles fusibles
Découpage et amalgamement de fils et tissus synthétiques
Ebarbage et polissage de surfaces de matières synthétiques

Montage de la buse

⚠ Toucher la buse chaude peut entraîner de graves brûlures. Avant de monter ou de remplacer la buse, laisser refroidir l'appareil complètement ou utiliser un outil approprié.

Une buse qui tombe peut enflammer un objet. Les buses doivent être montées solidement et de manière stable sur l'appareil.

Une buse chaude peut enflammer un support. Ne poser la buse chaude que sur un support qui résiste au feu.

Une mauvaise buse ou une buse défectueuse peut entraîner un retour d'air chaud et endommager l'appareil. N'utiliser que des buses d'origine appropriées à votre appareil suivant le tableau.

Pour les appareils avec buse* enfichée :

Enfoncer la buse 1 sur le tuyau de l'élément de chauffage 3 et serrer la vis 2.

Pour les appareils avec buse* vissée :

Enfoncer la buse 1.1 sur le tuyau de l'élément de chauffage 3.1 et serrer à l'aide d'une clé à fourche, ouverture 17.

* Les buses ne sont pas fournies avec l'appareil !

Mise en service

Vérifier d'abord que le câble de raccordement et la fiche sont en parfait état !

Respecter la tension du réseau : La tension du réseau doit coïncider avec les indications se trouvant sur la plaque signalétique de l'appareil. Les câbles de rallonge doivent avoir un diamètre d'au moins $2 \times 1,5 \text{ mm}^2$.

Raccordez le tuyau flexible **6** à la soufflerie à haute pression Leister MINOR ou ROBUST. Lorsque l'air est poussé, utilisez absolument un filtre à air.

Alternativement, il est possible de faire fonctionner l'appareil sur un raccord à air comprimé conventionnel avec séparateur d'huile et d'eau. La quantité d'air doit être adaptée au moyen d'un régulateur de quantité d'air Leister.

N'utilisez pas l'appareil sans une alimentation suffisante en air !

Branchez l'appareil sur la tension du réseau.

A Réglez la température à l'aide du potentiomètre **8** suivant les besoins. Le temps de chauffe est de 3 min environ.

B Réglez la température à l'aide du potentiomètre **8** suivant les besoins. La température réglée et la température réelle sont indiquées sur l'affichage **9**. Le temps de chauffage est de 3 min. environ. Le contrôle de la température se fait suivant la directive DVS 2208.

A B Pour refroidir, mettez le potentiomètre **8** sur la position 0. Déconnectez l'appareil de la tension du réseau dès qu'il est refroidi.

Posez l'appareil sur une surface qui résiste aux températures élevées ou utilisez un support d'appareil approprié.

Instructions de travail :

- Leister Process Technologies et les stations de service après-vente proposent des cours gratuits pour bien utiliser l'appareil.
- Effectuer des soudures test suivant les instructions de soudage du fabricant du matériau et suivant les normes ou directives nationales. Contrôler la soudure test. Adapter la température de soudage suivant les besoins.

B Affichage numérique 9 / messages d'erreur

Affichage des valeurs de température:	Message d'erreur:	
<p>Valeur effective Valeur de consigne Résolution 2/3 °C ou 10 °F</p>	<p>La quantité minimale d'air a dépassé la limite inférieure ➔ Régler la quantité d'air correctement ou contrôler l'alimentation en air</p>	<p>La température max. admissible a dépassé la limite supérieure ➔ Laisser refroidir l'appareil et corriger le réglage de température</p>

Mesures générales dans le cas de messages d'erreur et de perturbations :

Mettre le potentiomètre sur la position 0 ou déconnecter l'appareil du secteur pendant 5 sec. environ (remise à zéro automatique).

Laisser refroidir l'appareil. Contrôler les raccords des tuyaux flexibles, le débit d'air, la quantité d'air et la tension du secteur. Remettre le potentiomètre sur la valeur souhaitée ou reconnecter l'appareil au secteur.

- Si la perturbation persiste, contacter une agence de service après-vente.

Protection du thermoélément :

- Quand il n'y a pas de courant d'air, le chauffage s'arrête automatiquement.
- Si le courant d'air est trop faible, la puissance de chauffe est diminuée et la température est limitée à 600 °C env

Entretien, service après-vente et réparation

- **Vérifier d'abord que le câble de raccordement et la fiche ne sont pas interrompus et que les deux sont en parfait état.**
- **Avant d'effectuer tous travaux sur l'appareil : Retirer la fiche de la prise de courant.**
- Toujours tenir propres l'appareil et les ouïes de ventilation afin d'assurer un travail impeccable et sûr.
- N'utiliser que des accessoires d'origine Leister.

Si, malgré tous les soins apportés à la fabrication et au contrôle de l'appareil, celui-ci devait avoir un défaut, la réparation ne doit être confiée qu'à une station de service après-vente agréée par Leister.

Garantie légale

Pour cet appareil, une garantie selon les législations/règlementations locales en vigueur est toujours valable à partir de la date de l'achat (justificatif par facture ou bordereau de livraison). Une livraison de remplacement ou une réparation est assurée en cas de dommages sur l'appareil. Les éléments de chauffage ne sont pas couverts par cette garantie. Toute autre prétention est exclue sauf disposition légale contraire.

Tout endommagement du à l'usure naturelle, à une surcharge de l'appareil ou à un maniement contraire aux prescriptions est exclu de la garantie.

La garantie ne s'applique pas aux appareils ayant subi des modifications apportées par l'acheteur ou l'utilisateur.

Instrucciones de seguridad



ADVERTENCIA: En caso de no atenerse a estas instrucciones de seguridad al trabajar con el decapador por aire caliente, ello puede comportar un incendio, explosión, electrocución o quemadura. Antes de la utilización del aparato lea las instrucciones de manejo y respete siempre las prescripciones de seguridad. Guarde estas instrucciones de manejo en un lugar seguro y entréguelas antes de su utilización a aquellas personas que no estén familiarizadas con el uso del aparato.



ADVERTENCIA: Los enchufes de red incorrectamente montados pueden comportar un riesgo de electrocución. Solamente deje conectar el enchufe al cable de red por un profesional.

ADVERTENCIA: Una carcasa dañada o un aparato abierto puede provocar una electrocución. Jamás abra el aparato, ni utilice el aparato si éste estuviese deteriorado. No taladre la carcasa, p. ej. para fijar un rótulo a ella. Antes de cualquier manipulación en el aparato saque el enchufe de la red.

ADVERTENCIA: Un cable de conexión dañado puede provocar una electrocución. Controle con regularidad el estado del cable de conexión. No ponga a funcionar el aparato si estuviese dañado el cable. Recurra siempre a un profesional para hacer cambiar un cable dañado. No enrolle el cable sobre el aparato y protéjalo del aceite, calor y de las esquinas cortantes. No transporte el aparato asíéndolo del cable ni tire de éste para sacar el enchufe de la toma de corriente.

Si el aparato se pretende utilizar en una obra o a la intemperie, éste deberá conectarse a través de un interruptor diferencial como medida de protección personal.



ADVERTENCIA: El empleo del aparato con lluvia o en un entorno húmedo o mojado puede comportar un riesgo de electrocución. Tenga en cuenta las condiciones meteorológicas. Mantenga seco el aparato. Guarde el aparato en un lugar seco siempre que no vaya a utilizarlo.



ADVERTENCIA: ¡Peligro de explosión! El decapador por aire caliente puede incendiar repentinamente líquidos y gases inflamables. No trabaje en un entorno con peligro de explosión. Antes de comenzar a trabajar examine detenidamente el entorno. No trabaje en las proximidades de depósitos de combustible o gas, ni en los propios depósitos, incluso si éstos estuviesen vacíos.



ADVERTENCIA: ¡Peligro de incendio! El calor puede llegar a incendiar materiales combustibles que pudieran estar ocultos detrás de revestimientos, techos, suelos u oquedades. Antes de comenzar a trabajar inspeccione la zona de trabajo al respecto, y si estuviese inseguro, prescinda de la utilización del decapador por aire caliente. No mantenga orientado prolongadamente el aparato contra un mismo punto. Siempre esté presente al dejar funcionar el aparato.



ADVERTENCIA: ¡Peligro de intoxicación! Al calentar plástico, barniz o materiales similares se producen gases que pueden ser agresivos o tóxicos. Evite aspirar los vapores producidos aunque aparenten ser inofensivos. Siempre mantenga bien ventilado el puesto de trabajo o colóquese un equipo de protección respiratoria.



ADVERTENCIA: ¡Riesgo de lesión! El chorro de aire caliente puede lesionar a personas o animales. El contacto con el tubo de caldeo o la boquilla caliente provoca quemaduras en la piel. Mantenga alejado del aparato a niños y otras personas. No toque el tubo de caldeo ni la boquilla caliente. No emplee el aparato para calentar líquidos ni para secar objetos o materiales que se deterioren por efecto del aire caliente.



ADVERTENCIA: ¡Riesgo de lesión! Una puesta en marcha fortuita, o la conexión inesperada de las resistencias de caldeo después de haberse activado la protección térmica, puede causar un accidente. Cerciórese de que esté desconectado el interruptor al conectar el aparato a la red. Desconecte el aparato si se hubiese activado la protección térmica.

Conformidad

Leister Technologies AG, Galileo-Strasse 10, CH-6056 Kaegiswil/Suiza confirma, que este producto, conforme a la ejecución que comercializamos, cumple con las exigencias especificadas en las siguientes directrices de la CE.

Directrices:

2006/42, 2004/108, 2006/95, 2011/65

Normas armonizadas:

EN 12100, EN 55014-1, EN 55014-2, EN 62233, EN 61000-3-2, EN 61000-3-3, EN 60335-2-45, EN 50581

Kaegiswil, 24.03.2015

Bruno von Wyl
Bruno von Wyl, CTO

Kathrine G.
Andreas Kathriner, GM

Eliminación



Recomendamos que las herramientas eléctricas, accesorios y embalajes sean sometidos a un proceso de recuperación que respete el medio ambiente. **Sólo para países de la UE:** No arroje las herramientas eléctricas a la basura! Conforme a la Directriz Europea 2002/96 sobre aparatos eléctricos y electrónicos inservibles, tras su conversión en ley nacional, deberán acumularse por separado las herramientas eléctricas para ser sometidas a un reciclaje ecológico.

Datos técnicos

	DIODE S y DIODE PID			
Tensión [V]	42	100	120	230
Frecuencia [Hz]	50/60			
Potencia [W]	600	1400	1600	1600
Temperatura	[°C]	20 – 600		
	[°F]	70 – 1110		
Caudal de aire mín. (20°C) [l/min]		40		
	[cfm]	1.4		
Peso (incl. 3 m de cable y 3 m de manguera de aire)	[kg]	1.15		
	[lbs]	2.5		
Dimensiones L x Ø	[mm]	265 x Ø 40		
Clase de protección	II/ □ (aislamiento doble)			

Elementos del aparato

1. Boquilla de inserción* 1.1. Boquilla a rosca* 2. Tornillo 3. Tubo de caldeo para boquillas de inserción* 3.1. Tubo de caldeo para boquillas a rosca* 4. Tubo protector refrigerado 5. Empuñadura 6. Manguera de aire 7. Cable de red 8. Mando de ajuste de temperatura 9. Pantalla digital

Uso reglamentario

Este decapador por aire caliente ha sido diseñado para utilizarse con los accesorios originales Leister y realizar los trabajos con aire caliente detallados en estas instrucciones de manejo ateniéndose a las respectivas prescripciones de seguridad.

Aplicaciones
Soldadura de placas, tubos, perfiles, bandas impermeabilizantes, tejidos revestidos, láminas, espumas, baldosas y bandas de material termoplástico, betún elastómero y ciertos elastoplásticos. Es posible aplicar los siguientes procedimientos: Soldadura con boquillas Leister por el procedimiento de solape, varilla, cinta, elemento de caldeo y fusión
Calentamiento para conformación, doblado y acoplamiento de manguitos en piezas semiacabadas de termoplástico y granulados de plástico
Secado de superficies húmedas acuosas
Retracción de tubos, láminas y cintas termoretractables, manguitos de soldadura y piezas de forma
Soldadura de tubos de cobre, empalmes soldados y láminas metálicas
Descongelación de tuberías de agua
Activación/desprendimiento de adhesivos sin disolvente y de adhesivos termofusibles
Separación y fusión de filamentos y de tejidos sintéticos
Eliminación de rebabas de moldeo en plásticos, y abrillantado de superficies de plástico

Montaje de la boquilla

- ⚠ El contacto con la boquilla caliente puede producir graves quemaduras.** Antes de montar o desmontar la boquilla, dejar que el aparato se enfríe por completo, o emplear para ello un útil adecuado.
- Una boquilla caliente puede provocar un incendio al caerse.** Las boquillas deberán estar montadas de forma firme y segura en el aparato.
- Una boquilla caliente puede incendiar la base de asiento.** Solamente deposite la boquilla caliente sobre una base ignífuga.
- Una boquilla incorrecta o defectuosa puede hacer recircular el aire caliente y dañar el aparato.** Emplear únicamente las boquillas originales que se indican en la tabla para su aparato.

En aparatos con boquilla de inserción*:

Insertar la boquilla 1 sobre el tubo de caldeo 3 y apretar el tornillo 2.

En aparatos con boquilla montada a rosca*:

Enroscar la boquilla 1.1 en el tubo de caldeo 3.1 y apretarla con una llave fija de entrecaras 17.

* ¡Las boquillas no se suministran de serie con el aparato!

Puesta en marcha

¡Controlar si el cable de red y el enchufe están dañados!

Observar la tensión de red: La tensión de red deberá coincidir con la tensión indicada en la placa de características del aparato. Los cables de prolongación deberán tener una sección mín. de 2 x 1,5 mm².

Conecte la manguera de aire **6** al ventilador de alta presión Leister MINOR o ROBUST. Si el aire aspirado contiene polvo deberá emplearse un filtro de aire.

Alternativamente puede utilizarse el aparato conectándolo a una toma de aire comprimido provista de un separador de aceite y de un decantador. El caudal de aire deberá ajustarse a través de un regulador de caudal de aire Leister.

¡El aparato no deberá ponerse a funcionar si el abastecimiento de aire fuese insuficiente!

Conecte el aparato a la red.

A Ajuste la temperatura con el potenciómetro **8** de acuerdo a sus requerimientos. El tiempo precisado para el calentamiento es de aprox. 3 min.

B Ajuste la temperatura con el potenciómetro **8** de acuerdo a sus requerimientos. La temperatura ajustada y la temperatura real se muestran en el display **9**. El tiempo precisado para el calentamiento es de aprox. 3 min. El control de la temperatura se realiza según directriz DVS 2208.



A B Para refrigerar el aparato ajuste el mando **8** a la posición 0. Una vez enfriado, desconecte el aparato de la red.

Deposite el aparato sobre una base resistente al calor o utilice un soporte apropiado para el aparato.

Instrucciones para la operación

- Leister Process Technologies y otros puntos de servicio imparten cursillos gratuitos sobre la aplicación del aparato.
- Efectuar una soldadura de prueba según las instrucciones de soldadura del fabricante y la normativa o directrices nacionales. Examinar la soldadura de prueba. Adaptar la temperatura de soldadura si fuese preciso.

B Pantalla digital 9/avisos de fallo

Indicador de temperatura:	Avisos de fallo:	
 <p>Valor real Valor nominal Resolución 2/3 °C o 10 °F</p>	 <p>Caudal de aire inferior al mínimo requerido ⇒ Ajustar el caudal de aire correcto o verificar la alimentación de aire</p>	 <p>Se excedió la temperatura máxima admisible ⇒ Dejar que se enfríe el aparato y corregir el ajuste de temperatura</p>

Medidas generales al aparecer avisos de fallo y presentarse averías:

Girar el mando a la posición 0 o desconectar el aparato de la red durante aprox. 5 segundos (puesta a cero automática).

Permitir que se enfríe el aparato. Controlar la conexión de la manguera, el flujo y el caudal de aire, así como la tensión de red. Ajustar nuevamente el mando al valor deseado, o bien conectar el aparato a la red.

- Si la avería persiste contactar el punto de servicio correspondiente.

Protección del elemento calefactor:

- En el caso de que no circule aire, la calefacción se desconecta automáticamente.
- Si el flujo de aire fuese demasiado bajo, se reduce la potencia de caldeo y la temperatura es limitada a aprox. 600 °C.

Mantenimiento, servicio y reparación

- **Controlar si no hay una interrupción entre el cable de red y el enchufe y si éstos no están dañados.**
- **Antes de cualquier manipulación en el aparato: Extraer el enchufe de red.**
- Mantener siempre limpios el aparato y las rejillas de ventilación para poder trabajar con eficacia y seguridad.
- Deberán utilizarse exclusivamente accesorios originales Leister.

Si a pesar de los esmerados procesos de fabricación y control, el aparato llegara a averiarse, la reparación deberá encargarse a un servicio técnico Leister autorizado.

Garantía

Para este aparato concedemos una garantía a partir de la fecha de compra (comprobación mediante factura o albarán de entrega) según las disposiciones legales específicas de cada país. Los daños que se produzcan se eliminarán mediante reparación o envío de sustitución. Los elementos calentadores no se incluyen en esta garantía. Quedan excluidas las reclamaciones de otro tipo, salvo aquellas que la ley prescriba.

No quedan cubiertos por la garantía los daños ocasionados por desgaste natural, sobrecarga o manejo inadecuado.

Asimismo se declina cualquier reclamación para aquellos aparatos que hayan sido transformados o alterados respecto a su estado original de suministro.

Indicações de segurança



ADVERTÊNCIA: O desrespeito das indicações de segurança durante o trabalho com o aparelho de ar quente pode levar a um incêndio, explosão, choque eléctrico ou queimaduras. Ler a instrução de serviço antes da utilização e seguir sempre as directivas de segurança. Guardar a instrução de serviço e permitir que uma pessoa não familiarizada com o aparelho possa lê-la antes da utilização.



ADVERTÊNCIA: Fichas de rede incorrectamente conectadas podem levar a um perigoso choque eléctrico. Só permitir que a ficha de rede eléctrica seja conectada ao cabo por um especialista.

ADVERTÊNCIA: Uma carcaça danificada ou um aparelho aberto pode levar a um choque eléctrico mortal. Não abrir o aparelho e nem colocar um aparelho danificado em funcionamento. A carcaça não deve ser perfurada, p.ex. para fixar uma placa de firma. Antes de todos os trabalhos, deverá puxar a ficha de rede do aparelho da tomada.

ADVERTÊNCIA: Um cabo de conexão danificado pode levar a um choque eléctrico mortal. Controlar regularmente o cabo de conexão. Não colocar o aparelho em funcionamento com o cabo danificado. Sempre permitir que um cabo danificado seja substituído por um especialista. Não enrolar o cabo em volta do aparelho e protegê-lo contra óleo, calor e cantos afiados. Não transportar o aparelho pelo cabo e não utilizar o cabo para puxar a ficha da tomada.

Para utilizar o aparelho em obras ou ao ar livre, deve ser utilizado um disjuntor de corrente de avaria para a protecção de pessoas.



ADVERTÊNCIA: O trabalho na chuva ou em áreas húmidas ou molhadas pode levar a um choque eléctrico mortal. Considerar as condições atmosféricas. Manter o aparelho seco. Sempre que não for utilizado, o aparelho deverá ser guardado em lugar seco.



ADVERTÊNCIA: Perigo de explosões! O soprador de ar quente pode causar a ignição explosiva de líquidos e gases inflamáveis. Não trabalhar em ambientes com riscos de explosão. Controlar o ambiente antes de iniciar o trabalho. Não trabalhar nas proximidades de combustíveis e contentores de gás, nem dentro dos contentores de gás, mesmo se estiverem vazios.



ADVERTÊNCIA: Perigo de incêndio! Calor pode alcançar materiais inflamáveis, que se encontrem escondidos atrás de revestimentos em tectos, paredes ou cavidades e incendiá-los. Antes de iniciar o trabalho, deverá controlar a área de trabalho e se a situação não estiver clara, não deverá utilizar o aparelho de ar quente. Não apontar o aparelho durante muito tempo para a mesma direcção. Sempre operar o aparelho sob vigilância.



ADVERTÊNCIA: Perigo de envenenamento! Ao processar plásticos, vernizes ou materiais semelhantes, são produzidos gases que podem ser agressivos ou venenosos. Evitar a aspiração de vapores, mesmo que estes apareçam ser inofensivos. Assegurar sempre uma boa ventilação do local de trabalho ou usar uma máscara de protecção respiratória.



ADVERTÊNCIA: Perigo de lesões! O jacto de ar quente pode ferir pessoas ou animais. O contacto com o tubo do elemento de aquecimento quente ou do bocal leva a queimaduras na pele. Manter as crianças e outras pessoas afastadas do aparelho. Não tocar o tubo do elemento de aquecimento nem no bocal se estiverem quentes. Não utilizar o aparelho para aquecer líquidos ou para secar objectos e materiais, que não podem ser danificados por ar quente.



ADVERTÊNCIA: Perigo de lesões! Um arranque involuntário ou uma ligação inesperada do aquecimento, após o arranque do limitador de temperatura pode levar a lesões. Assegure-se de que o interruptor esteja separado da rede eléctrica ao ser conectado. Se o limitador de temperatura for accionado, deverá desligar o aparelho.

Conformidade

Leister Technologies AG, Galileo-Strasse 10, 6056 Kaegiswil/Suíça confirma que este produto, deste modelo, posto em circulação por nós, cumpre as exigências das seguintes directivas CE.

Directivas: 2006/42, 2004/108, 2006/95, 2011/65

Normas conciliadas: EN 12100, EN 55014-1, EN 55014-2, EN 62233, EN 61000-3-2, EN 61000-3-3, EN 60335-2-45, EN 50581

Kaegiswil, 24.03.2015

Bruno von Wyl
Bruno von Wyl, CTO

Kathrine G.
Andreas Kathriner, GM

Eliminação



Ferramentas eléctricas, acessórios e embalagens devem ser enviados a uma reciclagem ecológica de matérias primas. **Só países da União Europeia:** Não deitar ferramentas eléctricas no lixo doméstico! De acordo com a directiva europeia 2002/96 para aparelhos eléctricos e electrónicos velhos, e com as respectivas realizações nas leis nacionais, as ferramentas eléctricas que não servem mais para a utilização, devem ser enviadas separadamente a uma reciclagem ecológica.

Dados técnicos

		DIODO S e DIODO PID			
Tensão	[V]	42	100	120	230
Frequência	[Hz]	50/60			
Potência	[W]	600	1400	1600	1600
Temperatura	[°C]	20 – 600			
	[°F]	70 – 1110			
min. quantidade de ar (20°C)	[l/min]	40			
	[cfm]	1.4			
Peso (com cabo de 3 m e mangueira de ar de 3 m)	[kg]	1.15			
	[lbs]	2.5			
Dimensões L x Ø	[mm]	265 x Ø 40			
Classe de protecção		II/ □ (Doppelt isoliert)			

Elementos do aparelho

1. Bocal*, encaixado 1.1. Bocal*, aparafusado 2. Parafuso 3. Tubo do elemento de aquecimento para bocais encaixados* 3.1. Tubo do elemento de aquecimento para bocais aparafusados* 4. Tubo de protecção arrefecido 5. Punho 6. Mangueira de ar 7. Cabo de conexão à rede 8. Potenciômetro para ajuste da temperatura 9. Indicação digital

Utilização conforme as disposições

Este aparelho de ar quente é destinado para todas as aplicações com ar quente apresentadas nesta instrução de serviço, sendo utilizado com acessórios originais Leister e de acordo com as directivas de segurança.

Aplicações
Soldar plásticos termoplásticos, assim como particulares e elastoplásticos e betumes elastómeros em forma de placas, tubos, perfis, vedações contínuas, tecidos revestidos, espumas, ladrilhos e folhas contínuas. São possíveis os seguintes processos: Soldadura sobreposta, soldadura de arame, soldadura de cordão, soldadura por fusão com bocais Leister
Aquecer formas, curvar e produzir luvas em produtos semi-acabados termoplásticos granulados de plástico
Secar superfícies aquosas e húmidas
Retracção de mangueiras retrácteis por calor, folhas, folhas contínuas, uniões de soldadura e moldes
Soldar tubos de cobre, dispositivos de soldadura e folhas metálicas
Descongelar canalizações de água congeladas
Activar/soltar adesivos e adesivos fundidos livres de solventes
Separação e fusão de fios e tecidos sintéticos
Remoção de rebarbas de plásticos e lustragem de superfícies de plástico

Montar o bocal

! **O contacto com o bocal quente pode levar a graves queimaduras.** Antes de colocar ou de substituir o bocal, deverá permitir que o aparelho se arrefeça completamente ou deverá utilizar uma ferramenta apropriada para tal.

A queda de um bocal pode incendiar um objecto. Os bocais devem ser montados firmemente no aparelho.

Um bocal quente pode incendiar uma base. Sempre depositar o bocal quente sobre uma base resistente a fogo.

Um bocal errado ou defeituoso pode levar a um contra-golpe de ar quente e danificar o aparelho. Só utilizar bocais originais apropriados para o aparelho conforme a tabela.

Em aparelhos com bocal encaixado*:

Encaixar o bocal **1** no tubo do elemento de aquecimento **3** e apertar o parafuso **2**.

Em aparelhos com bocal aparafusado*:

Aparafusar o bocal **1.1** no tubo do elemento de aquecimento **3.1** e apertar com a chave de forqueta SW 17.

* Os bocais não estão incluídos no volume de fornecimento!

Colocação em funcionamento

Controlar se o cabo de conexão à rede e a ficha apresentam danos mecânicos!

Observar a tensão de rede: A tensão de rede deve coincidir com as indicações na chapa de identificação do aparelho. Cabos de extensão devem ter um diâmetro de no min. $2 \times 1,5 \text{ mm}^2$.

Conectar a mangueira de ar **6** ao soprador de alta pressão Leister MINOR ou ROBUST. No caso de ar empoeirado deve ser utilizado um filtro de ar.

Como alternativa, também é possível conectar o aparelho a uma conexão de ar comprimido com separador de óleo e de água. A quantidade de ar deve ser adaptada através de um regulador de quantidade de ar Leister.

O aparelho não deve ser operado sem suficiente alimentação de ar!

Conectar o aparelho à tensão de rede.

A Ajustar a temperatura com o potenciômetro **8** como necessário. O tempo de aquecimento é de aprox. 3 min.

B Ajustar a temperatura com o potenciômetro **8** como necessário. A temperatura ajustada e a temperatura real serão indicadas no display **9**. O período de aquecimento é de aprox. 3 min. O controlo de temperatura é realizado conforme a directiva DVS 2208.



A B Para arrefecer deverá girar o potenciômetro **8** para a posição 0. Separar o aparelho da tensão de rede assim que estiver frio.

Depositar o aparelho sobre uma base resistente a fogo ou utilizar um suporte de aparelho apropriado.

Indicações de trabalho

- Leister Process Technologies, assim como as oficinas de serviço oferecem cursos gratuitos a respeito das aplicações.
- Executar soldaduras de ensaio conforme a instrução de soldadura do fabricante do material e as normas ou directivas. Controlar a soldadura de ensaio. Adaptar a temperatura de soldadura conforme as necessidades.

B Indicação digital 9/mensagem de erros

Indicação de temperatura:	Mensagem de erro:
 <p>Valor real Valor nominal Resolução 2/3 °C ou 10 °F</p>	 <p>Mínima quantidade de ar não foi alcançada ⇒ Ajustar correctamente a quantidade de ar ou controlar a alimentação de ar</p>
	 <p>A máx. temperatura admissível foi ultrapassada ⇒ Deixar o aparelho arrefecer e corrigir o ajuste da temperatura</p>

Medidas gerais no caso de mensagens de erro e de avarias:

Girar o potenciômetro para a posição 0 ou separar o aparelho durante aprox. 5 segundos da tensão de rede (reset automático).

Permitir que o aparelho arrefeça. Controlar a conexão da mangueira, o fluxo de ar, a quantidade de ar e a tensão de rede. Reajustar o potenciômetro no valor desejado ou reconectar o aparelho à tensão de rede.

- Se em seguida o erro ainda permanecer, entre em contacto com o posto de serviço.

Protecção do elemento de aquecimento:

- Se não houver corrente de ar, o aquecimento será desligado automaticamente.
- Se a corrente de ar for muito baixa, a potência de aquecimento é reduzida e a temperatura é limitada a aprox. 600 °C.

Manutenção, serviço e reparação

- **Controlar se o cabo de conexão à rede e a ficha apresentam interrupções ou danos mecânicos!**

- **Antes de todos trabalhos no aparelho: Puxar a ficha de rede da tomada.**

- Sempre manter limpos o aparelho e as aberturas de ventilação, para trabalhar bem e com segurança.

- Só devem ser utilizados acessórios originais Leister.

Se o aparelho falhar, apesar de cuidadosos processos de fabricação e de teste, a reparação deverá ser executada por uma oficina de serviço autorizada para ferramentas eléctricas Leister.

Garantia legal

A princípio oferecemos para este aparelho uma garantia conforme as disposições legais/específicas de cada país a partir da data de compra (comprovada pela factura ou guia de remessa). Danos que surgem são eliminados, através de fornecimento de reposição ou reparação. Elementos de aquecimento são excluídos desta garantia. Prescrições legais reservadas excluem outros direitos.

Danos causados por desgaste natural, sobrecarga ou tratamento incorrecto, são excluídos da garantia.

Aparelhos que foram alterados pelo comprador não têm direito à garantia.

Avvertenze



AVVERTENZA: In caso di inosservanza delle istruzioni di sicurezza è possibile che lavorando con il termosoffiatore si venga a creare il pericolo dello sviluppo di incendi, esplosione, scosse elettriche oppure bruciate. Prima di iniziare a lavorare, leggere il libretto delle istruzioni per l'uso e rispettare sempre le norme di sicurezza. Conservare il libretto delle istruzioni per l'uso e farlo leggere a persone inesperte prima di permettere loro di operare con l'apparecchio.



AVVERTENZA: In caso di spine non collegate correttamente alla rete vi è il serio pericolo per la vita attraverso scosse di corrente elettrica. La spina di collegamento alla rete può essere collegata al cavo soltanto da personale esperto.

AVVERTENZA: In caso di carcassa danneggiata oppure di apparecchio aperto vi è il pericolo di provocare una scossa di corrente elettrica mortale. Non aprire l'apparecchio e mai utilizzare un apparecchio difettoso. Non eseguire fori nella carcassa al fine, p. es., di applicarvi una targhetta della propria ditta. Prima di qualunque intervento sull'apparecchio, estrarre la spina dalla presa di rete.

AVVERTENZA: Un difetto del cavo elettrico di collegamento può provocare una scossa di corrente elettrica mortale. Controllare regolarmente il cavo elettrico di collegamento. In caso di cavo difettoso, non mettersi a lavorare con l'apparecchio. Provvedere a far sostituire un cavo difettoso sempre da una persona specializzata. Non avvolgere il cavo attorno all'apparecchio e proteggerlo da olio, calore troppo forte e da spigoli taglienti. Non usare il cavo per trasportare l'apparecchio e neppure per estrarre la spina dalla presa di corrente.

Utilizzando la macchina su cantieri ed all'aria aperta deve essere utilizzato un interruttore automatico FI salvavita per la protezione dell'operatore.



AVVERTENZA: Lavorando sotto la pioggia oppure in ambiente umido oppure bagnato vi è il serio pericolo di scosse di corrente elettrica che possono essere mortali. Tenere sempre in considerazione la situazione meteorologica. Tenere la macchina sempre asciutta. In caso di periodi di inattività, conservare la macchina all'asciutto.



AVVERTENZA: Pericolo di esplosione! Il termosoffiatore può far prendere fuoco liquidi e gas infiammabili creando il pericolo di esplosioni. Non lavorare in ambienti soggetti al pericolo di esplosione. Prima di iniziare a lavorare esaminare bene l'ambiente circostante. Non lavorare nelle vicinanze di carburanti o di contenitori di gas neanche se questi dovessero essere vuoti.



AVVERTENZA: Pericolo d'incendio! Il calore troppo forte può raggiungere e far prendere fuoco materiali infiammabili non visibili che si trovino dietro rivestimenti, ai soffitti, su palchetti oppure in spazi vuoti. Prima di iniziare a lavorare, controllare bene la zona di operazione e rinunciare all'impiego del termosoffiatore ed in caso di situazioni dubbie. Mai dirigere l'apparecchio per maggiori periodi di tempo sullo stesso punto. Lavorare con l'apparecchio sempre con la dovuta accortezza.



AVVERTENZA: Pericolo di avvelenamento! In caso di lavorazione di materiale plastico, di vernici o di materiali simili si producono gas che possono essere aggressivi o velenosi. Evitare di respirare vapori anche quando essi non sembrano essere preoccupanti. Assicurarsi sempre una buona ventilazione del posto di lavoro oppure portare una maschera antipolvere.



AVVERTENZA: Pericolo di infortunio! Il getto di aria calda può essere pericoloso per persone e per animali. Toccando il tubo troppo caldo dell'elemento di riscaldamento o della bocchetta si provocano bruciate della pelle. Non far avvicinare bambini o altre persone all'apparecchio. Quando sono surriscaldati, non toccare né l'elemento di riscaldamento né la bocchetta. Non utilizzare l'apparecchio per riscaldare liquidi o per asciugare oggetti e materiali che vengono distrutti attraverso l'effluvio di aria calda.



AVVERTENZA: Pericolo di infortunio! Un inserimento involontario oppure accendendo all'improvviso il riscaldamento in seguito all'inserimento del limitatore di temperatura può provocare seri incidenti. Prima del collegamento alla rete di alimentazione, accertarsi che l'interruttore sia spento. Spegner l'apparecchio quando il limitatore di temperatura si è attivato.

Dichiarazione di conformità

Leister Technologies AG, Galileo-Strasse 10, 6056 Kaegiswil/Svizzera conferma che questo prodotto da noi introdotto sul mercato soddisfa tutti i requisiti richiesti dalle seguenti direttive della CE.

Direttive: 2006/42, 2004/108, 2006/95, 2011/65
 Norme armonizzate: EN 12100, EN 55014-1, EN 55014-2, EN 62233, EN 61000-3-2, EN 61000-3-3, EN 60335-2-45, EN 50581

Kaegiswil, 24.03.2015

Bruno von Wyl
 Bruno von Wyl, CTO

Kathrine A.
 Andreas Kathriner, GM

Smaltimento



Avviare ad un riciclaggio rispettoso dell'ambiente gli imballaggi, gli elettrodomestici e gli accessori dismessi. **Solo per i Paesi della CE:** Non gettare elettrodomestici dismessi tra i rifiuti domestici! Conformemente alla norma della direttiva CE 2002/96 sui rifiuti di apparecchiature elettriche ed elettroniche (RAEE) ed all'attuazione del recepimento nel diritto nazionale, gli elettrodomestici diventati inservibili devono essere raccolti separatamente ed essere inviati ad una riutilizzazione ecologica.

Dati tecnici

		DIODO S e DIODO PID			
Tensione [V]		42	100	120	230
Frequenza [Hz]		50/60			
Potenza [W]		600	1400	1600	1600
Temperatura [°C]		20 – 600			
	[°F]	70 – 1110			
Flusso volumetrico min. (20°C)	[l/min]	40			
	[cfm]	1.4			
Peso (con 3 m cavo e 3 m tubo flessibile per aria)	[kg]	1.15			
	[lbs]	2.5			
Dimensioni L x Ø	[mm]	265 x Ø 40			
Classe di sicurezza		II/ □ (Doppio isolamento)			

Elementi della macchina

1. Bocchetta*, inserita 1.1. Bocchetta*, avvitata 2. Vite 3. Elemento di riscaldamento per bocchette inserite* 3.1. Elemento di riscaldamento per bocchette avvitate*4. Tubo di protezione raffreddato5. Impugnatura 6. Tubo flessibile per aria 7. Linea di allacciamento alla rete 8. Potenziometro per regolazione della temperatura 9. Display digitale

Uso conforme

Attenendosi alle norme e leggi inerenti la sicurezza ed utilizzando esclusivamente accessori originali Leister, questo termo-soffiatore può essere utilizzato per tutte le applicazioni con aria calda esplicitamente riportate nel presente libretto delle istruzioni per l'uso.

Applicazioni
Saldatura di materiali sintetici termoplastici e singoli bitumi in Elastoplast ed Elastomer in forma di pannelli, tubi, profili, manti sigillanti, tessuti stratificati, fogli protettivi, espansi, piastrelle e strisce. E' possibile l'uso per le seguenti applicazioni: Saldatura a sovrapposizione, saldatura filo, saldatura a nastro, saldatura elemento riscaldante e saldatura per fusione con bocchette Leister
Riscaldamento per sagomare, piegare ed applicare manicotti di giunzione su semilavorati termoplastici e granulati di materiali plastici
Asciugare superfici acquose ed umide
Trattamento di tubi flessibili termoretrattili, giunzioni di pellicole, giunzioni di nastri, giunzioni a brasatura e pezzi stampati
Brasatura di tubi di rame, giunzioni a brasatura e fogli metallici
Scongelo di condutture d'acqua ghiacciate
Attivare/sciogliere collanti e adesivi fondenti esenti da solventi
Taglio e saldatura di fili e tessuti sintetici
Rimozione di bavatura da pressione di materiali sintetici e lucidatura di superfici di materiali plastici

Montaggio della bocchetta

⚠ **Toccando la bocchetta troppo calda con una parte del corpo è possibile provocare gravi combustioni.** Prima di applicare o di sostituire la bocchetta, far raffreddare completamente l'apparecchio oppure utilizzare un attrezzo che sia adatto allo scopo.

Una bocchetta che sfugge dalla mano e cade può far prendere fuoco un oggetto. Le bocchette devono essere montate all'apparecchio fissandole bene ed in modo che siano ben salde.

Una bocchetta troppo calda può far prendere fuoco una base di appoggio. Bocchette troppo calde possono essere appoggiate esclusivamente su basi incombustibili.

Una bocchetta non appropriata oppure difettosa può provocare un controflusso di aria calda in grado di danneggiare l'apparecchio. Utilizzare solo bocchette originali che siano adatte all'apparecchio in dotazione e riportate nella tabella.

In caso di macchine con bocchetta inserita*:

Spingere la bocchetta 1 sull'elemento di riscaldamento 3 ed avvitare forte la vite 2.

In caso di macchine con bocchetta avvitata*:

Avvitare la bocchetta 1.1 sull'elemento di riscaldamento 3.1 e stringere saldamente tramite la chiave a forcella misura 17.

* Le bocchette non sono comprese nel volume di fornitura!

Messa in funzione

Controllare se la linea di allacciamento alla rete ed il connettore a spina abbiano subito danni meccanici!

Osservare la tensione di rete: La tensione di rete deve essere conforme ai dati tecnici riportati sulla targhetta di costruzione della macchina. Cavi di prolunga devono avere una sezione trasversale di almeno $2 \times 1,5 \text{ mm}^2$.

Collegare il tubo flessibile per aria **6** al ventilatore ad alta pressione Leister MINOR oppure ROBUST. In caso di aria contenente polvere deve essere utilizzato un filtro dell'aria.

In alternativa, l'apparecchio può essere allacciato ad un collegamento dell'aria compressa tradizionale con separatore olio e acqua. Il flusso volumetrico deve essere adattato tramite un regolatore del flusso volumetrico Leister.

L'apparecchio non deve essere fatto funzionare senza un'alimentazione d'aria sufficiente!

Collegare l'apparecchio alla tensione di rete.

A Regolare la temperatura con il potenziometro **8** secondo le esigenze. Il tempo di riscaldamento è di ca. 3 min.

B Regolare la temperatura con il potenziometro **8** secondo le esigenze. La temperatura regolata e quella effettiva vengono visualizzate sul display **9**. Il tempo di riscaldamento è di ca. 3 min. Il controllo della temperatura avviene secondo direttiva DVS 2208.

A B Per il raffreddamento ruotare il potenziometro **8** sulla posizione 0. Staccare l'apparecchio dalla tensione di rete non appena è freddo.

Appoggiare l'apparecchio su una base refrattaria oppure utilizzare un supporto adatto all'apparecchio.

Indicazioni operative

- La Leister Process Technologies ed i Centri di Servizio offrono corsi gratuiti nel settore delle applicazioni.
- Eseguire saldature di prova operando secondo le istruzioni di saldatura messe a disposizione dal produttore del materiale da saldare ed attenendosi sempre alle norme nazionali o direttive vigenti. Controllare la saldatura di prova. Adattare la temperatura di saldatura alle esigenze.

B Display digitale/messaggi di errori

Visualizzazione della temperatura:	Messaggi di errore:
 <p>Valore reale Valore nominale Soluzione 2/3 °C oppure 10 °F</p>	<p>A E r Superato il limite minimo del flusso volumetrico → Lufregolare correttamente il flusso volumetrico oppure controllare l'alimentazione</p> <p>S E r E stata superata la temperatura max. ammissibile → lasciare raffreddare l'apparecchio e correggere la regolazione della temperatura</p>

Provvedimenti generali in caso di segnalazioni di errori e guasti:

Ruotare il potenziometro in posizione 0 oppure staccare l'apparecchio per ca. 5 secondi dalla tensione di rete (reset automatico).

Lasciare raffreddare l'apparecchio. Controllare il collegamento del tubo flessibile, il flusso dell'aria, il flusso volumetrico e la tensione di rete. Regolare di nuovo il potenziometro sul valore desiderato oppure collegare nuovamente l'apparecchio alla tensione di rete.

- Se al termine di queste operazioni il guasto continua ad essere presente, contattare il relativo Centro di Servizio.

Protezione dell'elemento riscaldante:

- In caso di mancanza di corrente d'aria, il riscaldamento viene disinserito automaticamente.
- Se la corrente d'aria è troppo ridotta, la potenza riscaldante viene ridotta e la temperatura viene limitata a ca. 600 °C.

Manutenzione, assistenza e riparazione

- **Controllare se vi dovessero essere danni meccanici oppure difetti nel collegamento alla linea di rete e nel connettore a spina.**

- **Prima di qualunque intervento alla macchina: Estrarre la spina di rete!**

- Mantenere la macchina e le fessure di ventilazione sempre in perfetto stato di pulizia per poter lavorare bene e sicuri.

- È permesso utilizzare esclusivamente accessori originali Leister.

Se nonostante gli accurati procedimenti di produzione e di controllo la macchina dovesse guastarsi, la riparazione va fatta effettuare presso un Centro di Servizio Leister autorizzato.

Garanzia legale

Per questo prodotto la garanzia legale è conforme alle disposizioni di legge vigenti nei singoli paesi, a partire dalla data di acquisto (faranno fede la fattura o la bolla di consegna). In caso di danni la garanzia prevede la fornitura sostitutiva o la riparazione. Gli elementi riscaldanti sono esclusi dalla garanzia.

Si esclude ogni altro tipo di prestazione di garanzia che non sia prevista dalle disposizioni legali.

La garanzia non copre eventuali danni conseguenti ad usura, carico eccessivo od uso improprio del prodotto.

Si esclude ogni prestazione di garanzia in caso di danni dovuti a normale usura, a sovraccarico, oppure a trattamento ed impiego inappropriato.

Non si accorda nessuna prestazione di garanzia in caso di macchine manomesse o modificate dal Cliente.

Veiligheidsvoorschriften



WAARSCHUWING: Het niet in acht nemen van de veiligheidsvoorschriften kan tijdens de werkzaamheden met het heteluchtpistool tot brand, een explosie, een elektrische schok of brandwonden leiden. Lees de gebruiksaanwijzing voor het gebruik en houd u altijd aan de veiligheidsvoorschriften. Bewaar de gebruiksaanwijzing en geef deze aan een niet-geïnstreerde persoon voor het gebruik.



WAARSCHUWING: Verkeerd aangesloten netstekkers kunnen tot een levensgevaarlijke elektrische schok leiden. Laat netstekkers alleen door een vakman aan de kabel aansluiten.

WAARSCHUWING: Een beschadigd huis of een geopend gereedschap kan tot een levensgevaarlijke elektrische schok leiden. Open het gereedschap niet en neem een beschadigd gereedschap niet in gebruik. Boor niet in het huis om bijvoorbeeld een gegevensplaatje te bevestigen. Trek altijd voor werkzaamheden aan het gereedschap de stekker uit het stopcontact.

WAARSCHUWING: Een beschadigde aansluitkabel kan tot een levensgevaarlijke elektrische schok leiden. Controleer de aansluitkabel regelmatig. Neem het gereedschap niet in gebruik als de kabel beschadigd is. Laat een beschadigde kabel altijd door een vakman vervangen. Wikkel de kabel niet om het gereedschap en bescherm de kabel tegen olie, hitte en scherpe randen. Draag het gereedschap niet aan de kabel en gebruik de kabel niet om de stekker uit het stopcontact te trekken.

Bij het gebruik van het gereedschap op bouwplaatsen en buitenshuis moet een aardlekschakelaar voor persoonlijke bescherming worden gebruikt.



WAARSCHUWING: Werkzaamheden in de regen of in een vochtige resp. natte omgeving kunnen tot een levensgevaarlijke elektrische schok leiden. Houd rekening met de weersomstandigheden. Houd het gereedschap droog. Bewaar het gereedschap droog als u het niet gebruikt.



WAARSCHUWING: Explosiegevaar! Het heteluchtpistool kan brandbare vloeistoffen en gasen explosief ontsteken. Werk niet in een omgeving met explosiegevaar. Onderzoek de omgeving voor het begin van de werkzaamheden. Werk niet in de buurt van of aan brandstof- of gasflessen, ook als deze leeg zijn.



WAARSCHUWING: Brandgevaar! Hitte kan brandbare materialen bereiken en ontsteken die zich niet zichtbaar achter bekistingen, in plafonds, vloeren of holle ruimten bevinden. Controleer de werkomgeving voor het begin van de werkzaamheden en zie bij een onduidelijke situatie af van het gebruik van het heteluchtpistool. Houd het gereedschap niet langdurig op dezelfde plaats gericht. Gebruik het gereedschap nooit onbeheerd.



WAARSCHUWING: Vergiftigingsgevaar! Bij het bewerken van kunststoffen, lakken en vergelijkbare materialen ontstaan gasen die agressief of giftig kunnen zijn. Voorkom het inademen van dampen, ook als deze ongevaarlijk lijken. Zorg altijd voor een goede ventilatie van de werkomgeving of draag een ademmasker.



WAARSCHUWING: Verwondingsgevaar! De heteluchtstraal kan personen of dieren verwonden. Het aanraken van de hete verwarmingselementbuis of het mondstuk leidt tot huidverbrandingen. Houd kinderen en andere personen uit de buurt van het gereedschap. Raak verwarmingselementbuis en mondstuk in hete toestand niet aan. Gebruik het gereedschap niet voor het verhitten van vloeistoffen of voor het drogen van voorwerpen en materialen die door de inwerking van hete lucht onherstelbaar beschadigd worden.



WAARSCHUWING: Verwondingsgevaar! Onbedoeld starten of onverwacht inschakelen van de verwarming na het activeren van de temperatuurbegrenzer kan tot verwondingen leiden. Controleer dat de schakelaar uitgeschakeld is voordat u het gereedschap op het stroomnet aansluit. Schakel het gereedschap uit als de temperatuurbegrenzer geactiveerd is.

Conformiteit

Leister Technologies AG, Galileo-Strasse 10, 6056 Kaegiswil/ Switzerland bevestigt dat dit product in de door ons in omloop gebrachte uitvoering voldoet aan de eisen van de volgende EG-richtlijnen.

Richtlijnen: 2006/42, 2004/108, 2006/95, 2011/65

Geharmoniseerde normen: EN 12100, EN 55014-1, EN 55014-2, EN 62233, EN 61000-3-2, EN 61000-3-3, EN 60335-2-45, EN 50581

Kaegiswil, 24.03.2015

Bruno von Wyl
Bruno von Wyl, CTO

Kathrine G.
Andreas Kathriner, GM

Afvalverwijdering



Elektrische gereedschappen, toebehoren en verpakkingen moeten op een voor het milieu verantwoordelijke wijze worden hergebruikt. Alleen voor landen van de EU: Gooi elektrische gereedschappen niet bij hethuisvuil. Volgens de Europese richtlijn 2002/96 over elektrische en elektronische oude apparaten en de omzetting van de richtlijn in nationaal recht moeten niet meer bruikbare elektrische gereedschappen apart worden ingezameld en op een voor het milieu verantwoorde wijze worden hergebruikt.

Technische gegevens

	DIODE S en DIODE PID			
Spanning [V]	42	100	120	230
Frequentie [Hz]	50/60			
Capaciteit [W]	600	1400	1600	1600
Temperatuur	[°C]	20 – 600		
	[°F]	70 – 1110		
Min. luchtvolume (20°C)	[l/min]	40		
	[cfm]	1.4		
Gewicht (met 3 m kabel en 3 m luchtslang)	[kg]	1.15		
	[lbs]	2.5		
Afmetingen L x Ø	[mm]	265 x Ø 40		
Isolatieklasse	II/ □ (dubbel geïsoleerd)			

Bestanddelen van het gereedschap

1. Mondstuk*, vastgestoken 1.1. Mondstuk*, vastgeschroefd 2. Schroef 3. Verwarmingselementbuis voor vastgestoken mondstukken* 3.1. Verwarmingselementbuis voor vastgeschroefde mondstukken* 4. Gekoelde bescherm-buis 5. Handgreep 6. Luchtslang 7. Netaansluitsnoer 8. Potentiometer voor temperatuurstelling 9. Digitale indicatie

Gebruik volgens bestemming

Dit heteluchtpistool is bestemd voor alle in deze gebruiksaanwijzing genoemde toepassingen met hete lucht, met de inachtneming van de veiligheidsvoorschriften en met het gebruik van origineel Leister-toebehoren.

Toepassingen
Lassen van thermoplastische kunststoffen alsmede afzonderlijke elastoplasten en elastomeerbitumen in de vorm van platen, buizen, profielen, dichtingsstrips, beklede weefsels, folie, schuim, tegels en banen. De volgende bewerkingen zijn mogelijk: overlappend lassen, draad-, band-, verwarmingselement- en smeltlassen met Leister-mondstukken
Verwarmen voor het vormen, buigen en moffelen van thermoplastische halffabrikaten en kunststofgranulaat
Drogen van waterig-vochtige oppervlakken
Krimpen van warmtekrimpkousen, -folie, -band, soldeerverbinders en vormdelen
Solderen van koperbuizen, soldeerverbindingen en metaalfolie
Ontdooien van bevroren waterleidingen
Activeren en losmaken van oplossingsmiddelenvrije lijmstoffen en smeltlijmen
Snijden en smelten van synthetische draden en weefsels
Verwijderen van kunststofpersbramen en glanzend maken van kunststofoppervlakken

Mondstuk monteren

-  **Het aanraken van het hete mondstuk kan tot ernstige brandwonden leiden.** Laat het gereedschap volledig afkoelen voordat u het mondstuk aanbrengt of vervangt, of gebruik daarvoor een geschikt hulpgereedschap.
- Een vallend mondstuk kan een voorwerp doen ontbranden.** Het mondstuk moet stevig op het gereedschap gemonteerd zijn.
- Een heet mondstuk kan een ondergrond doen ontbranden.** Leg het hete mondstuk alleen op een vuurvaste ondergrond neer.
- Een verkeerd of defect mondstuk kan tot terugstroming van hete lucht leiden en het gereedschap beschadigen.** Gebruik voor dit gereedschap alleen originele mondstukken volgens de tabel.

Bij gereedschappen met vastgestoken mondstuk*:

Schuif het mondstuk **1** op de verwarmingselementbuis **3** en draai de schroef **2** vast.

Bij gereedschappen met vastgeschroefd mondstuk*:

Schroef het mondstuk **1.1** op de verwarmingselementbuis **3.1** en draai deze met een steeksleutel SW 17 vast.

* Mondstukken worden niet meegeleverd.

Ingebruikneming

Controleer het netaansluitsnoer en de stekker op mechanische beschadiging.

Neem de netspanning in acht: De netspanning moet overeenkomen met de gegevens op het typeplaatje van het gereedschap. Verlengkabels moeten een diameter van min. $2 \times 1,5 \text{ mm}^2$ hebben. Sluit de luchtslang **6** aan de hogedrukblazer Leister MINOR of ROBUST aan. Bij stofhoudende lucht moet een luchtfilter worden gebruikt.

Het gereedschap kan ook worden gebruikt aan een gewone persluchtaansluiting met olie- en waterafscheider. De luchthoeveelheid moet worden aangepast met een Leister-luchthoeveelheidsregelaar.

Het gereedschap mag niet zonder voldoende luchtvoorziening worden gebruikt!

Sluit het gereedschap op de netspanning aan.

A Stel de temperatuur met de potentiometer **8** naar behoefte in. De opwarmtijd bedraagt ca. 3 minuten.

B Stel de temperatuur met de potentiometer **8** naar behoefte in. De ingestelde en de feitelijke temperatuur worden op het display **9** weergegeven. De opwarmtijd bedraagt ca. 3 minuten. De controle van de temperatuur vindt plaats volgens DVS-richtlijn 2208.



A B Draai de potentiometer **8** op stand 0 om het gereedschap af te koelen. Verbreek de verbinding van het gereedschap met de netspanning zodra het gereedschap afgekoeld is.

Leg het gereedschap op een vuurbestendige ondergrond of gebruik een geschikte gereedschaphouder.

Tips voor de werkzaamheden

- Leister Process Technologies en de servicecentra bieden kostenloze cursussen voor toepassingen aan.
- Voer een testlas uit volgens het lasvoorschrift van de fabrikant van het materiaal en nationale normen of richtlijnen. Controleer de testlas. Pas de lastemperatuur naar behoefte aan.

B Digitale indicati 9/foutmeldingen

Temperatuurindicatie:	Foutmelding:
 <p>Werkelijke waarde Gewenste waarde Resolutie 2/3 °C of 10 °F</p>	 <p>Minimumluchtvolume wordt niet bereikt → Stel het luchtvolume correct in of controleer de luchtvoorziening</p>
	 <p>Maximaal toegestane temperatuur is overschreden → Laat het gereedschap afkoelen en corrigeer de temperatuurinstelling</p>

Algemene maatregelen bij foutmeldingen en storingen:

Draai de potentiometer in stand 0 of verbreek de verbinding tussen het gereedschap en de netspanning gedurende ca. 5 seconden (automatische reset).

Laat het gereedschap afkoelen. Controleer slangverbinding, luchtdoorstroming, luchtvolume en netspanning. Stel de potentiometer weer in op de gewenste waarde of sluit het gereedschap weer aan op de netspanning.

- Als de fout dan nog steeds optreedt, dient u contact op te nemen met een servicewerkplaats.

Bescherming van verwarmingselement:

- Als er geen luchtstroom aanwezig is, wordt de verwarming automatisch uitgeschakeld.
- Als de luchtstroom te gering is, wordt het verwarmingsvermogen gereduceerd en de temperatuur op ca. 600 °C begrensd.

Onderhoud, service en reparatie

- **Controleer het netaansluitsnoer en de stekker op onderbreking en mechanische beschadiging.**
- **Altijd voor werkzaamheden aan het apparaat: Trek de stekker uit het stopcontact.**
- Houd het gereedschap en de ventilatieopeningen altijd schoon om goed en veilig te werken.
- Er mag alleen origineel Leister-toebehoren worden gebruikt.

Mocht het gereedschap ondanks zorgvuldige fabricage- en testmethoden toch defect raken, dient de reparatie te worden uitgevoerd door een erkend Leister-servicecentrum.

Wettelijke garantie

Voor dit gereedschap bestaat principieel garantie vanaf de aankoopdatum (factuur of leverbon geldt als bewijs) volgens de wettelijke, per land verschillende bepalingen. Aan het apparaat ontstane schade wordt door levering van reserveonderdelen of door reparatie verholpen. Verwarmingselementen maken geen deel uit van deze garantie. Overige aanspraken zijn behoudens wettelijke bepalingen uitgesloten.

Schade die terug te voeren is op natuurlijke slijtage, overbelasting of onoordeelkundig gebruik is van de garantie uitgesloten.

Er bestaat geen aanspraak bij gereedschappen die door de koper zijn omgebouwd of veranderd.

Sikkerhedshenvisninge



ADVARSEL: En manglende overholdelse af sikkerhedshenvisningerne kan i forbindelse med arbejde med varmluftapparatet føre til brand, eksplosion, elektrisk stød eller forbrændinger. Læs brugsanvisningen før brug og overhold altid sikkerhedsforskrifterne. Opbevar brugsanvisningen og giv den videre til en ikke instrueret person før brug.



ADVARSEL: Forkert tilsluttede netstik kan føre til livsfarligt elektrisk stød. Få altid netstikket tilsluttet til kablet af en fagmand.

ADVARSEL: Et beskadiget hus eller et åbnet apparat kan føre til livsfarligt, elektrisk stød. Åben ikke apparatet og tag det ikke i brug, hvis det er beskadiget. Bor ikke i huset (f.eks. for at fastgøre et firmaskilt). Træk stikket ud, før der arbejdes på apparatet.

ADVARSEL: En beskadiget tilslutningsledning kan føre til livsfarligt, elektrisk stød. Kontrollér tilslutningsledningen med regelmæssige mellemrum. Tag ikke apparatet i brug, hvis ledningen er beskadiget. En beskadiget ledning skal altid repareres af en fagmand. Vikle ikke ledningen omkring apparatet og beskyt det mod olie, varme og skarpe kanter. Bær aldrig apparatet i ledningen og ryk aldrig i den for at trække stikket ud af kontakten.

Bruges apparatet på byggepladser og ude i det fri, skal der bruges en fejlstrømsbeskyttelseskontakt (FI-kontakt) til beskyttelse af personer.



ADVARSEL: Arbejde i regnvej eller i fugtige eller våde omgivelser kan føre til livsfarligt, elektrisk stød. Tag hensyn til vejforholdene. Sørg for, at apparatet er tørt. Sørg for, at apparatet opbevares et tørt sted, hvis det ikke bruges.



ADVARSEL: Eksplosionsfare! Varmluftblæseren kan antænde brændbare væsker og gasser eksplosionsagtigt. Arbejd ikke i eksplosi-

onstruede omgivelser. Undersøg omfeltet, før arbejdet startes. Arbejd ikke i nærheden af brændstoffer eller gasbeholdere, heller ikke selv om disse er tomme.



ADVARSEL: Brandfare! Varme kan fange og antænde brændbare materialer, der gemmer sig bag ved forskallinger, i lofter, under gulve eller i hulrum. Kontrollér arbejdsområdet, før arbejdet startes, og lad være med at bruge varmluftblæseren, hvis du er usikker. Hold ikke apparatet det samme sted i længere tid. Hold altid øje med apparatet, når det er i brug.



ADVARSEL: Fare for forgiftning! I forbindelse med bearbejdning af plast, lak eller lignende materialer opstår der gasser, der kan være aggressive eller giftige. Undgå at indånde dampe, også selv om de ikke ser ud til at være giftige. Sørg altid for, at arbejdspladsen er ventileret godt eller brug åndedrætsmaske.



ADVARSEL: Kvæstelsesfare! Varmluftstrålen kan kvæste personer eller dyr. Berøring af det varme varmeelementrør eller dysen fører til hudforbrændinger. Sørg for, at børn og andre personer holdes væk fra apparatet. Berør ikke varmelementrør og dyse, når de er varme. Brug ikke apparatet til at opvarme væsker eller til at tørre genstande og materialer, da de ødelægges, hvis de kommer i kontakt med varmluft.



ADVARSEL: Kvæstelsesfare! En utilsigtet start eller en uventet tænding af varmen efter at temperaturbegrænseren er udløst kan føre til kvæstelser. Sørg for, at startknappen er slukket, når stikket sættes i kontakten. Sluk for apparatet, hvis temperaturbegrænseren er aktiveret.

Overensstemmelse

Leister Technologies AG, Galileo-Strasse 10, 6056 Kaegiswil/Switzerland, bekræfter at dette produkt i den udførelse som er markedsført af os, opfylder følgende EU-direktiver:

Retningslinjer:

2006/42, 2004/108, 2006/95, 2011/65

Harmoniserede normer:

EN 12100, EN 55014-1, EN 55014-2, EN 62233, EN 61000-3-2, EN 61000-3-3, EN 60335-2-45, EN 50581

Kaegiswil, 24.03.2015

Bruno von Wyl
Bruno von Wyl, CTO

Kathrine G.
Andreas Kathriner, GM

Bortskaffelse



El-værktøj, tilbehør og emballage skal genbruges på en miljøvenlig måde. **Gælder kun for EU-lande:** Smid ikke el-værktøj ud sammen med det almindelige husholdningsaffald! Iht. det europæiske direktiv 2002/96 om affald af elektrisk og elektronisk udstyr skal kasseret elektrisk udstyr indsamles separat og genbruges iht. gældende miljøforskrifter.

Tekniske data

	DIODE S og DIODE PID			
Spænding [V]	42	100	120	230
Frekvens [Hz]	50/60			
Effekt [W]	600	1400	1600	1600
Temperatur	[°C]	20 – 600		
	[°F]	70 – 1110		
min. luftmængde (20°C)	[l/min]	40		
	[cfm]	1.4		
Vægt (med 3 m kabel og 3 m luftslange)	[kg]	1.15		
	[lbs]	2.5		
Mål L x Ø	[mm]	265 x Ø 40		
Beskyttelsesklasse	II/ □ (dobbelt isoleret)			

Apparatets enkelte dele

1. Dyse*, isatt 1.1. Dyse*, iskruet 2. Skrue 3. Varmeelementrør til isatte dyser* 3.1. Varmeelementrør til skruede dyser* 4. Kølet beskyttelsesrør 5. Håndgreb 6. Luftslange 7. Nettilslutningsledning 8. Potentiometer til temperaturindstilling 9. Digital visning

Beregnet anvendelse

Dette varmluftapparat er beregnet til at blive brugt til de formål med varmluft, der er nævnt i nærværende brugsanvisning; sikkerhedsforskrifterne skal overholdes og der skal bruges originalt tilbehør fra Leister.

Anvendelse
Svejsning af termoplastiske kunststoffer samt enkelte typer elastoplast og elastomer-bitumen i form af plader, rør, profiler, pakningsbaner, belagte stoffer, folier, skumgummi, fliser og baner. Følgende processer er mulige: Overlap-, tråd, bånd, varmeelement- og smeltesvejsning med dyser fra Leister
Opvarmning til formning, bøjning og påmufning af termoplastiske halvfabrikata og kunststof-granulat
Tørring af vandede-fugtige overflader
Krympning af varmekrympeslanger, -folier, -bånd, loddeforbindelsesstykker og formdele
Lodning af kobberør, loddessammenføjere og metallfolier
Optøning af frosne vandledninger
Aktivering/løsning af opløsningsmiddelfri lim og hotmelt-lim
Separation og sammensmelting af syntiske tråde og væv
Fjernelse af kunststof-pressegrat og glinsning af kunststof-overflader

Montering af dyse

 **Berøring af den varme dyse kan føre til alvorlige forbrændinger.** Sørg for, at apparatet er afkølet eller brug et egnet værktøj, før dysen sættes på eller skiftes.

En nedfaldende dyse kan antænde en genstand. Dyserne skal være monteret fast og sikkert på apparatet.

En varm dyse kan antænde et underlag. Læg kun den varme dyse fra på et ildfast underlag.

En forkert eller defekt dyse kan føre til varmlufttilbageslag og beskadige apparatet. Brug kun originale dyser, der er egnet til apparatet (se tabel).

På modeller med isatt dyse*:

Skub dysen 1 på varmeelementrøret 3 og spænd skruen 2.

På modeller med iskruet dyse*:

Skru dysen 1.1 på varmeelementrøret 3.1 og spænd den med gaffelnøglen SW 17.

* Dyser følger ikke med leveringen!

Ibrugtagning

Kontrollér netttilslutningsledning og stik for mekaniske beskadigelser!

Overhold netspændingen: Netspændingen skal være i overensstemmelse med angivelserne på typeskiltet. Forlængerledninger skal have et tværsnit på mindst 2 x 1,5 mm².

Tilslut luftslangen **6** på højtryksventilatoren Leister MINOR eller ROBUST. Er luften støvet, skal der anvendes et luftfilter.

Som alternativ kan værktøjet drives med en almindelig tryklufttilslutning med olie- og vandudskillere. Luftmængden tilpasses med en luftmængderegulator fra Leister.

Værktøjet må ikke benyttes uden tilstrækkelig luftforsyning!

Forbind værktøjet med netspændingen.

A Indstil temperaturen med potentiometeret **8** efter behov. Opvarmningstiden er ca. 3 min.

B Indstil temperaturen med potentiometeret **8** efter behov. Den indstillede og faktiske temperatur vises i displayet **9**. Opvarmningstiden er ca. 3 min. Temperaturen kontrolleres iht. DVS-retningslinjen 2208.



A B Drej potentiometeret **8** hen på 0 til afkøling. Afbryd værktøjet fra netspændingen, så snart det er afkølet.

Læg værktøjet på et ildfast underlag eller anvend en egnet værktøjsholder.

Arbejdsvejledning

- Leister Process Technologies og serviceværksteder tilbyder gratis kurser vedr. anvendelser.
- Foretag testsvejsning iht. materialefabrikantens svejsevejledning og nationale standarder eller retningslinjer. Kontrollér testsvejsningen. Tilpas svejsetemperaturen efter behov.

B Digitale visning 9/fejlmeldinger

Temperaturviser:	Fejlmelding:
 <p>Faktisk værdi Indstillet værdi Opløsning 2/3 °C eller 10 °F</p>	 <p>Mindeste luftmængde under-skredet → Indstil luftmængden rigtigt hhv. kontroller luftforsynin-gen</p>
	 <p>Max. tilladt temperatur er blevet overskredet → Lad værktøjet afkøle og korriger temperaturindstillingen</p>

Almindelige foranstaltninger i forbindelse med fejlmeldinger og fejl:

Drej potentiometeret hen på 0 eller afbryd apparatet fra netspændingen i ca. 5 sekunder (automatisk reset).

Lad værktøjet køle af. Kontroller slangeforbindelse, luftflow, luftmængde og netspænding. Indstil potentiometeret på den ønskede værdi igen hhv. tilslut apparatet til netspændingen igen.

- Er fejlen ikke afhjulpet, kontaktes den pågældende serviceafdeling.

Varmeelementbeskyttelse:

- Er der ikke nogen luftstrøm, slukkes varmen automatisk.
- Er luftstrømmen for lille, reduceres varmeeffekten og temperaturen begrænses til ca. 600 °C.

Vedligeholdelse, service og reparation

- **Kontrollér netttilslutningsledning og stik for afbrydelse og mekanisk beskadigelse.**
- **Før der arbejdes på apparatet: Træk stikket ud.**
- Sørg for, at apparat og ventilationsåbninger altid er rene. Det sikrer godt og sikkert arbejde.
- Der må kun bruges originalt tilbehør fra Leister.

Skulle apparatet trods omhyggelig fabrikation og kontrol holde op med at fungere, skal reparationen udføres af et serviceværksted, der er autoriseret af Leister.

Reklamerationsret

På denne maskine yder vi principielt garanti i henhold til de lovbestemmelser, som gælder i det enkelte land, fra købsdagen (købsbevis i form af faktura eller følgeseddel skal fremlægges/medsendes).

Opståede skader udbedres ved levering af reservedele eller reparation. Varmeelementer er undtaget fra garantidækningen. Yderligere krav er, med forbehold for retslige bestemmelser, udelukket.

Skader der er opstået som følge af naturlig nedslidning, overbelastning eller ukorrekt behandling er udelukket fra garantien.

Der kan ikke gøres garantikrav gældende for apparater der af køberen er ombygget eller forandret.

Säkerhetsanvisningar



WARNING: Om inte säkerhetsanvisningarna beaktas vid arbete med varmluftpistolen kan detta leda till brand, explosion, elektrisk stöt eller brännskador. Läs igenom instruktionsboken före användningen och beakta alltid säkerhetsföreskrifterna. Förvara instruktionsboken väl och ge den till en person som inte är insatt i apparatens användning före användningen.



WARNING: Felaktigt anslutna stickproppar kan leda till livsfarlig elstöt. Låt endast en fackman ansluta stickproppen till nätsladden.

WARNING: Ett skadat hus eller en öppnad apparat kan orsaka en livsfarlig elektrisk stöt. Öppna inte apparaten. En skadad apparat får inte användas. Det är inte tillåtet att borra i huset t.ex. för att fästa en firmaskylt. Dra ut stickproppen innan åtgärder utförs på apparaten.

WARNING: En skadad nätsladd kan orsaka livsfarlig elektrisk stöt. Kontrollera nätsladden regelbundet. Apparaten får inte användas med skadad nätsladd. Låt endast en fackman byta en skadad nätsladd. Linda inte nätsladden runt apparaten och skydda sladden mot olja, värme och vassa kanter. Bär inte apparaten i nätsladden och använd inte sladden för att dra stickproppen ur vägguttaget.

När verktyget används på byggplatser eller utomhus ska en jordfelsbrytare (FI-) som personskydd anslutas.



WARNING: Arbeten i regn eller fuktig resp. våt omgivning kan medföra livsfarlig elstöt. Ta hänsyn till väderleksförhållandena. Se till att elverktyget är torrt. Förvara elverktyget på torrt ställe när det inte används.



WARNING: Explosionsrisk! Varmluftpistolen kan orsaka en explosionsartad antändning av brandfarliga vätskor och gaser. Appara-

ten får inte användas i explosionsfarlig miljö. Undersök omgivningen innan arbetet inleds. Undvik arbete i närheten av eller vid bränslen eller gasbehållare även när de är tömda.



WARNING: Brandfara! Värmen kan nå brandfarliga material som är osynliga bakom paneler eller i tak, golv eller hålrum och antända dessa. Kontrollera arbetsplatsen innan arbetet inleds och avstå från att använda varmluftpistol om situationen är oklar. Undvik att rikta apparaten mot samma punkt under en längre tid. Håll alltid uppsikt över apparaten när den är i gång.



WARNING: Risk för förgiftning! Vid arbete med plastmaterial, färger eller liknande gasbildande material som är aggressiva och kan vara giftiga. Undvik att andas in ångor även om detta verkar vara utan betydelse. Se alltid till att arbetsplatsen är väl ventilerad eller använd andningsskydd.



WARNING: Risk för personskada! Varmluftsstrålen kan skada människor och djur. Hudkontakt med de heta värmeelementrören eller munstycket orsakar brännskador. Håll barn och andra människor på avstånd från apparaten. Se till att inte beröra värmeelementrör eller munstycke när de är varma. Undvik att använda apparaten för att värma vätskor eller för att torka föremål eller material som kan förstöras av varmluft.



WARNING: Risk för personskada! En oavsiktlig aktivering eller en plötslig inkoppling av värmen efter att temperaturvakten löst ut kan orsaka skador. Kontrollera att strömställaren är i fränkopplat läge när apparaten ansluts till elnätet. Koppla från apparaten när temperaturvakten har löst ut.

Överensstämmelse

Leister Technologies AG, Galileo-Strasse 10, 6056 Kaegiswil/ Switzerland, försäkrar att denna produkt i det utförande vi har levererat produkten överensstämmer med kraven i följande EG-direktiv.

Direktiv: 2006/42, 2004/108, 2006/95, 2011/65

Harmoniserande normer: EN 12100, EN 55014-1, EN 55014-2, EN 62233, EN 61000-3-2, EN 61000-3-3, EN 60335-2-45, EN 50581

Kaegiswil, 24.03.2015

Bruno von Wyl
Bruno von Wyl, CTO

Kathrine G.
Andreas Kathriner, GM

Avfallshantering



Elverktyg, tillbehör och förpackning ska omhändertas på miljövänligt sätt för återvinning. **Endast för EU-länder:** Släng inte elverktyg i hushållsavfall! Enligt europeiska direktivet 2002/96 för elektriska och elektroniska apparater och dess modifiering till nationell rätt måste obrukbara elverktyg omhändertas separat och på miljövänligt sätt lämnas in för återvinning.

Tekniska data

	DIODE S och DIODE PID			
Spänning [V]	42	100	120	230
Frekvens [Hz]	50/60			
Effekt [W]	600	1400	1600	1600
Temperatur	[°C]	20 – 600		
	[°F]	70 – 1110		
minsta luftmängd (20°C) [l/min]	[cfm]	40		
		1.4		
Vikt (med 3 m kabel och 3 m luftslang)	[kg]	1.15		
	[lbs]	2.5		
Dimensioner L x Ø	[mm]	265 x Ø 40		
Skyddsklass	II/ □ (Dubbelisolerad)			

Komponenter

1. Munstycke*, påstucket **1.1.** Munstycke*, påskruvat **2.** Skruv **3.** Värmeelementrör för påstuckna munstycken* **3.1.** Värmeelementrör för påskruvade munstycken* **4.** Kylt skyddsror **5.** Handtag **6.** Luftslang **7.** Nätsladd **8.** Potentiometer för temperaturinställning **9.** Digitaldisplay

Ändamålsenlig användning

Denna varmluftspistol är avsedd för all sådan varmluftsanvändning som anges i denna instruktionsbok under förutsättning att säkerhetsföreskrifterna följs och originaltillbehör från Leister används.

Användning
Svetsning av termoplaster samt vissa elaster och elastbitumer i form av plattor, rör, profiler, tätningsväder, laminerade textilier, folier, skum, fiber och väder. Följande metoder är möjliga: Värmeelement- och smältsvetsning av överlappningar, tråd, band med Leister-munstycken
Uppvärmning av termoplastiska halvfabrikat och plastgranulat för formning, bockning och påkrympning
Torkning av fuktiga ytor
Krympning av värmekrympslang, -folie och -band samt för lödskarvar och formstycken
Lödning av kopparrör, lödskarvar och metallfolier
Upptining av infrusna vattenledningar
Aktivering/borttagning av lösningsfria plaster och smältlim
Separering och svetsning av syntettrådar och vävar
Avgradning av plastskögg och glänsning av plastytor

Montering av munstycke

 **Beröring av det heta munstycket kan orsaka svåra brännskador.** Låt apparaten svalna helt innan munstycket monteras eller byts, eller använd ett lämpligt verktyg.

Ett munstycke som tappas kan antända ett föremål. Munstyckena måste monteras stadigt och säkert på apparaten.

Ett hett munstycke kan antända underlaget. Placera ett hett munstycke på ett brandsäkert underlag.

Ett felaktigt eller defekt munstycke kan orsaka att varmluften strömmar bakåt och skadar apparaten. Använd endast de originalmunstycken i tabellen som är avsedda för apparaten.

På elverktyg med påstucket munstycke*:

Skjut upp munstycket **1** på värmeelementröret **3** och dra fast skruven **2**.

På elverktyg med påskruvat munstycke*:

Skjut upp munstycket **1.1** på värmeelementröret **3.1** och dra fast med en skruvnyckel NV 17.

* Munstyckena ingår inte i leveransen!

Driftstart

Kontrollera nätsladden och stickproppen avseende mekanisk skada!

Kontrollera nätspänningen: Kontrollera att nätspänningen överensstämmer med uppgifterna på elverktygets typskylt. En förlängningssladd måste ha en area på minst $2 \times 1,5 \text{ mm}^2$.

Anslut luftslangen **6** till högtrycksfläkten Leister MINOR eller ROBUST. I dammig luft skall luftfilter användas. Alternativt kan apparaten drivas med hjälp av en konventionell tryckluftanslutning försedd med olje- och vattenavskiljare. Luftvolymen skall anpassas med hjälp av en Leister luftregulator.

Apparaten får inte användas utan tillräcklig luffförsörjning!

Anslut verktyget till elnätet.

- A** Ställ in temperaturen enligt aktuellt behov med potentiometern **8**. Uppvärmningstiden är ca 3 min.
- B** Ställ in temperaturen enligt aktuellt behov med potentiometern **8**. Den inställda och verkliga temperaturen visas på displayen **9**. Uppvärmningstiden är ca 3 minuter. Temperaturen kontrolleras enligt DVS-direktiv 2208.
- A B** Vrid potentiometern **8** i läge 0 för avkylning. Koppla apparaten från elnätet så snart den är avkyld.

Placera apparaten på ett brandsäkert underlag eller använd en lämplig hållare.

Arbetsanvisningar

- Leister Process Technologies och även serviceverkstäderna erbjuder gratis användningskurser.
- Testsvetsa enligt materialtillverkarens svetsanvisning och nationella standarder eller direktiv. Kontroll av testsvetsning. Anpassa svetstemperaturen om så behövs.

B Digitalvisning 9/felmeddelanden

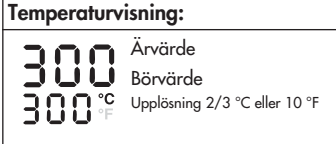
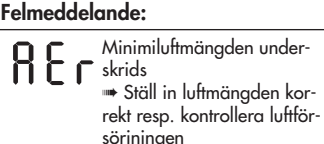
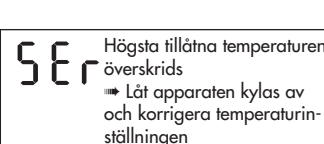
Temperaturvisning:	Felmeddelande:
	
	

Allmänna åtgärder vid felmeddelanden och störningar:

- Vrid potentiometern i läge 0 eller bryt nätspänningen till apparaten i ca 5 sekunder (automatisk återställning). Låt apparaten kylas av. Kontrollera slanganslutning, luffflöde, luftmängd och nätspänning. Återställ potentiometern till önskat värde resp. återanslut apparaten till nätspänningen.
- Kontakta en lämplig serviceverkstad om felet fortfarande kvarstår.

Värmeelementskydd:

- Om luffflöde saknas bryts värmen automatiskt.
- Om luffflödet är för svagt sänks värmeeffekten och temperaturen begränsas till ca 600 °C.

Underhåll, service och reparation

- **Kontrollera nätsladden och stickproppen avseende avbrott och mekanisk skada.**
- **Innan arbeten utförs på elverktyget: Dra ut nätstickproppen.**
- Håll elverktyget och ventilationsöppningarna rena för effektivt och säkert arbete.
- Använd endast original Leister-tillbehör.

Om en eventuell störning uppstår i elverktyget trots noggrann tillverkning och kontroll, bör reparationen utföras hos en auktoriserad Leister-serviceverkstad.

Garanti

För denna produkt lämnar vi garanti enligt lagens/respektive lands bestämmelser utgående från köpdatum (köpet måste styrkas med faktura eller följesedel). Skador som uppstått avhjälpas med reservdelar eller reparation. Värmeelement ingår inte i denna garanti.

Alla andra garantianspråk är uteslagna med förbehåll för gällande och tillämpliga bestämmelser. Skador som uppstår genom naturligt slitage, överbelastning eller felaktig hantering omfattas inte av denna garanti. Garantianspråk består inte för apparater/maskiner som köparen har byggt om eller förändrat.

Sikkerhetsinformasjoner



ADVARSEL: Hvis disse sikkerhetsinformasjonene ikke følges kan arbeid med varmluftapparatet føre til brann, eksplosjoner, elektriske støt eller forbrenninger ved. Les bruksanvisningen før bruk og følg alltid sikkerhetsforskriftene. Ta godt vare på bruksanvisningen og gi denne videre til en ikke opp lært person før han/hun bruker apparatet.



ADVARSEL: Galt tilkoblede støpsler kan føre til at du får et livsfarlig elektrisk støt. La aldri andre enn fagfolk tilkoble nettstøpsler til ledningen.

ADVARSEL: Et skadet hus eller et åpent apparat kan føre til livsfarlige elektriske støt. Du må ikke åpne apparatet eller ta et skadet apparat i bruk. Ikke bør hull på huset, f.eks. for å feste et firmaskilt. Før alle arbeider på apparatet utføres må støpselet trekkes ut.

ADVARSEL: En skadet tilkoblingsledning kan føre til livsfarlige elektriske støt. Kontroller tilkoblingsledningen med jevne mellomrom. Ikke ta apparatet i bruk hvis ledningen er skadet. En skadet ledning må alltid skiftes ut av en fagmann. Ledningen må ikke vikles rundt apparatet og apparatet må beskyttes mot olje, varme og skarpe kanter. Ikke bær apparatet i ledningen og ikke trekk støpselet ut av stikkontakten ved å dra i ledningen.

Når apparatet er i bruk på byggeplasser og utendørs skal det anvendes en vernebryter for jordfeilstrøm (FI-), til sikring av personene på arbeidsplassen.



ADVARSEL: Arbeid i regn eller i fuktige, hhv. våte omgivelser kan føre til at du får et livsfarlig elektrisk støt. Ta alltid hensyn til værforholdene. Hold apparatet tørt. Oppbevar alltid apparatet tørt når det ikke er i bruk.



ADVARSEL: Fare for eksplosjoner! Varmluftviften kan antenne brennbare væsker og gasser eksplosjonsartet. Du må ikke arbeide i eksplosjonsfarlige omgivelser. Sjekk omgivelsene før du påbegynner arbeidet. Arbeid ikke i nærheten av eller på drivstoff eller gassbeholdere, heller ikke hvis disse er tomme.



ADVARSEL: Brannfare! Varme kan nå frem til og antenne brennbart materiell som befinner seg usynlig bak paneler, i tak, gulv eller hullrom. Sjekk arbeidsområdet før du påbegynner arbeidet og gi avkall på å bruke varmluftapparatet i uklare situasjoner. Ikke hold apparatet rettet mot samme sted over lengre tid. Bruk apparatet kun under oppsyn.



ADVARSEL: Fare for forgiftning! Ved bearbeidelse av kunststoff, lakk eller lignende materialer oppstår gasser som kan være aggressive eller giftige. Unngå å puste inn damper, selv om disse ikke virker farlige. Sørg alltid for en bra ventilasjon av arbeidsplassen og bruk en pustevernmaske.



ADVARSEL: Fare for skader! Varmluftstrålen kan skade personer eller dyr. Berøring av det varme varmeelementrøret eller dysen fører til hudforbrenninger. Hold barn og andre personer unna apparatet. Berør ikke varmeelementrøret og dysen i en varm tilstand. Ikke bruk apparatet til oppvarming av væsker eller til tørking av gjenstander eller materiell som kan ødelegges ved innvirkning av varmluft.



ADVARSEL: Fare for skader! En utilsiktet starting eller uventet innkobling av varmeelementet etter utløsning av temperaturbegrenseren kan føre til skader. Forviss deg om at bryteren er slått av ved tilkobling til strømmettet. Slå apparatet av hvis temperaturbegrenseren er utløst.

Samsvarserklæring

Leister Technologies AG, Galileo-Strasse 10, 6056 Kaegiswil/Switzerland, bekrefter at denne modellen av vårt solgte produkt oppfyller kravene i følgende EF-direktiver.

Direktivene: 2006/42, 2004/108, 2006/95, 2011/65

Harmoniserte standarder: EN 12100, EN 55014-1, EN 55014-2, EN 62233, EN 61000-3-2, EN 61000-3-3, EN 60335-2-45, EN 50581

Kaegiswil, 24.03.2015

Bruno von Wyl
Bruno von Wyl, CTO

Kathrine G.
Andreas Kathriner, GM

Deponering



Elektroverktøy, tilbehør og emballasje må leveres inn til miljøvennlig gjenvinning. **Kun for EU-land:** Elektroverktøy må ikke kastes i vanlig søppel! Jf. det europeiske direktivet 2002/96 edr. gamle elektriske og elektroniske apparater og tilpassingen til nasjonale lover må gammelt elektroverktøy som ikke lenger kan brukes samles inn og leveres inn til en miljøvennlig resirkulering.

Tekniske data

	DIODE S og DIODE PID			
Spenning [V]	42	100	120	230
Frekvens [Hz]	50/60			
Effekt [W]	600	1400	1600	1600
Temperatur	[°C]	20 – 600		
	[°F]	70 – 1110		
Min. luftmengde (20°C)	[l/min]	40		
	[cfm]	1.4		
Vekt (med 3 m kabel og 3 m luftslange)	[kg]	1.15		
	[lbs]	2.5		
Mål L x Ø	[mm]	265 x Ø 40		
Beskyttelsesklasse	II/ □ (Dobbelt isolert)			

Apparatets elementer

1. Munnstykke*, påstukket 1.1. Munnstykke*, påskrudd 2. Skruer 3. Varmeelementrør for påstukkede munnstykker* 3.1. Varmeelementrør for påskrudd munnstykker* 4. Kjølt vernerør 5. Håndtak 6. Luftslange 7. Netttilkoblingsledning 8. Potensiometer for innstilling av temperatur 9. Digitalt display

Formålsmessig bruk

Dette varmluftapparatet er bestemt for alle varmluftanvendelser i denne bruksanvisningen, forutsatt at alle sikkerhetsforskrifter overholdes og at det kun brukes original-tilbehør fra Leister.

Anvendelser
Sveising av termoplastiske kunststoffer og likeledes enkelte Elastoplastmaterialer og Elastomer-bitumen i form av plater, rør, profiler, tetningsbaner, belagte stoffer, folier, skum, fliser og baner. Følgende metoder er mulige: overlappings-, tråd-, bånd-, varmeelement- og smeltesveising med Leister-munnstykker
Oppvarming til forming, bøyning og muffing av termoplastiske halvfabrikata og kunststoff-granulat
Tørring av vann-fuktige overflater
Krymping av varme-krympeslanger, -folier, -bånd, loddeforbindelser og formdelere
Lodding av kobberør, loddeforbindelser og metallfolier
Optining av frossede vannrør
Aktivering/avløsning av løsemiddelfritt lim og smeltelim
Kapping og sammensmelting av syntetiske tråder og tekstiler
Fjerning av kunststoff-utflyt og glanspolering av kunststoff-overflater

Montere munnstykket

 **Berøring av den varme dysen kan føre til alvorlige forbrenninger.** Før dysen settes på hhv. skiftes må apparatet avkjøles helt eller det må brukes et egnet verktøy.

En dyse som faller ned kan antenne en gjenstand. Dysene må være fast og sikkert montert på apparatet.

En varm dyse kan antenne et underlag. Legg den varme dysen kun på et ildfast underlag.

En skadet eller defekt dyse kan føre til at varmluft slår tilbake og skader apparatet. Bruk kun original-dyser som er egnet for dette apparatet iht. tabellen.

Apparater med påstukket munnstykke *:

Skyv munnstykke 1 inn på varmeelementrør 3 og skru skruer 2 fast.

Apparater med påskrudd munnstykke *:

Skru munnstykke 1.1 på varmeelementrør 3.1 og gjør det fast med gaffelnøkkel SW 17.

* Munnstykker er ikke med i leveransen!

Igangsetting

Kontroller om nettilkoblingsledning og støpsel har mekanisk skade!

Pass på nettspenningen: Nettspenningen må stemme overens med den som er angitt på apparatets typeskilt. Forlengelsesledningen må ha en diameter på minst 2 x 1,5 mm².

Luftslangen 6 koples til høytrykkviften Leister MINOR eller ROBUST. Ved støvholdig luft må det brukes et luftfilter. Alternativt kan apparatet brukes med en vanlig trykklufttilkopling med olje- og vannutskiller. Luftmengden må tilpasses med en Leister luftmengderegulator.

Apparatet må ikke brukes uten tilstrekkelig lufttilførsel!

Apparatet koples til nettspenningen.

A Innstill temperaturen etter behov med potensiometeret 8. Oppvarmingstiden er på ca. 3 min.

B Innstill temperaturen etter behov med potensiometeret 8. Den innstilte og den virkelige temperaturen anvises på display 9. Oppvarmingstiden er ca. 3 min. Temperaturkontrollen utføres jf. DVS-retningslinjen 2208.



A B Til avkjøling dreier du potensiometeret 8 på posisjon 0. Adskill apparatet fra strømspenningen så snart det er avkjølt.

Legg apparatet på et ildfast underlag eller bruk en egnet apparatholder.

Arbeidsanvisninger

- Leister Process Technologies og også service-firmaene tilbyr gratis kurs innen bruksområdet.
- Testsvais i henhold til materialproduzentenes sveiseanvisninger og til nasjonale normeringer og forskrifter. Kontroller testsvaisingene. Tilpass sveisetemperaturen til det behov som foreligger.

B Digitalt display 9/feilmeldinger

Temperaturindikator:	Feilmelding:
 <p>Aktuell verdi Beregnet verdi Oppløsning 2/3 °C eller 10 °F</p>	 <p>Minimumsluftmengden er underskredet ⇒ Innstill riktig luftmengde hhv. sjekk lufttilførselen</p>
	 <p>Max. tillatt temperatur er overskredet ⇒ La apparatet avkjøle og korrigjer temperaturinnstillingen</p>

Generelle tiltak ved feilmeldinger og forstyrrelser:

Drei potensiometeret til stilling 0 eller adskill apparatet i ca. 5 sekunder fra strømspenningen (automatisk reset). La apparatet avkjøle. Sjekk slangeforbindelsen, luftgjennomstrømningen, luftmengden og strømspenningen. Innstill potensiometeret igjen på ønsket verdi hhv. kople apparatet til strømspenningen igjen.

- Hvis det fremdeles foreligger en feil, må du ta kontakt med service-stedet.

Varmeelementbeskyttelse:

- Hvis det ikke finnes en luftstrøm, koples oppvarmingen automatisk ut.
- Hvis luftstrømmen er for lav, reduseres varmeeffekten og temperaturen er begrenset til ca. 600 °C.

Vedlikehold, service og reparasjon

- **Kontroller om nettilkoblingsledning og støpsel forårsaker avbrytelser eller om de har mekanisk skade.**
- **Før ethvert arbeid på apparatet: koble apparatet fra nettet.**
- Hold alltid apparat og ventilasjons-slisser rene, slik et godt og sikkert arbeid er mulig.
- Det skal bare brukes original-tilbehør fra Leister.

Hvis apparatet på tross av omhyggelige produksjons- og kontrollmetoder skulle ha en feil, må det repareres av et autorisert service-firma for Leister-produkter.

Reklamasjonsrett

For dette apparatet gir vi prinsipielt reklamasjonsrett i henhold til lovens hhv. landets bestemmelser fra kjøpsdato (bevis er regning eller følgebrev. Skader som er oppstått utbedres med levering av nytt produkt eller reparasjon. Varmeelementer er utelukket fra denne garantien.

Ytterligere krav er utelukket, bortsett fra de som inngår i lovens bestemmelser.

Skader som kan tilbakeføres til naturlig slitasje, overbelastning eller usakkyndig behandling er utelukket fra garantien.

Det er ikke krav på garanti på apparater som er ombygget eller endret av kjøperen

Turvallisuusohjeet



VAROITUS: Jos turvallisuusohjeita ei noudateta, saattaa kuumailmapuhaltimen käyttö johtaa tulipaloon, räjähdyksen, sähköiskun tai palovammoihin. Lue käyttöohje ennen käyttöä ja noudata aina turvallisuusohjeita. Säilytä käyttöohjeet ja luovuta ne aina laitteen käyttäjälle, jolle ei ole opetettu laitteen käyttöä.



VAROITUS: Väärin liitetyt verkkopistotulpat saattavat johtaa hengenvaaralliseen sähköiskuun. Anna vain ammattimiehen liittää verkkopistoke johtoon.

VAROITUS: Vaurioitunut kotelo tai avattu laite saattaa johtaa hengenvaaralliseen sähköiskuun. Älä avaa laitetta, äläkä käytä vaurioitunutta laitetta. Älä poraa reikiä koteloon, esim. nimikilven kiinnittämistä varten. Irrota pistotulppa pistorasiasta ennen kaikkia laitteeseen kohdistuvia töitä.

VAROITUS: Vioittunut liitäntäjohto saattaa johtaa hengenvaaralliseen sähköiskuun. Tarkista liitäntäjohto säännöllisesti. Älä käytä laitetta, jonka verkkojohto on vaurioitunut. Anna aina sähköammattimiehen vaihtaa vaurioitunut johto. Älä kierrä johtoa laitteen ympäri. Suojaa johto öljyltä, kuumudelta ja teräviltä reunoilta. Älä käytä väärin. Älä käytä verkkojohtoa laitteen kantomiseen tai pistotulpan irrottamiseen pistorasiasta.

Käytettäessä laitetta rakennustyömailla ja ulkona, tulee käyttää vikavirtakytkintä (FI) yksilönsuojana.



VAROITUS: Työskentely sateessa tai märässä tai kosteassa ympäristössä saattaa johtaa hengenvaaralliseen sähköiskuun. Ota sääolosuhteet huomioon. Pidä laite kuivana. Säilytä laite kuivassa paikassa, kun et käytä sitä.



VAROITUS: Räjähdyksivaara! Kuumailmapuhallin saattaa sytyttää palavia nesteitä tai kaasuja räjähdyksenomaisesti. Älä työskentele räjähdysalttiissa ympäristössä. Tarkista lähiympäristö ennen työn aloittamista. Älä työskentele polttoainneiden tai kaasusäiliöiden lähellä tai niiden kanssa, edes niiden ollessa tyhjiä.



VAROITUS: Tulipalovaara! Kuumuus saattaa sytyttää palavia aineita, jotka sijaitsevat näkymättömissä, piilossa verhouksen takana, esimerkiksi sisäkatoissa, lattioissa tai onte-loissa. Tarkista työalue ennen työn aloittamista, ja lopeta kuumailmapuhaltimen käyttö ollessasi epävarma filamteesta. Älä pidä laitetta suunnattuna pitkään samaan kohtaan. Käytä laitetta ainoastaan valvotuna.



VAROITUS: Myrkytysvaara! Muoveja, lakkoja tai vastaavia aineita käsiteltäessä syntyy kaasuja, jotka voivat olla syövyttäviä tai myrkyllisiä. Vältä höyryjen hengittämistä, vaikka ne vaikuttaisivatkin harmittomilta. Huolehdi aina työkohteen hyvästä tuuletuksesta tai käytä hengityssuojanaamaria.



VAROITUS: Loukkaantumisvaara! Kuumailmasuihku voi vahingoittaa ihmisiä tai eläimiä. Kuuman lämmityselementin putken tai suuttimen koskettaminen aiheuttaa palovammoja ihoon. Pidä lapset ja muut henkilöt loitolla laitteesta. Älä käytä laitetta hiustenkuivaimena, se on paljon hiustenkuivainta kuumempi. Älä käytä laitetta nesteiden kuumentamiseen tai esineiden tahi materiaalien kuivamiseen, jos kuumailma saattaa vahingoittaa niitä.



VAROITUS: Loukkaantumisvaara! Tahaton käynnistys tai odottamaton kuumentuminen lämpötilarajoittimen laukeamisen jälkeen, saattaa johtaa loukkaantumiseen. Varmista, että kytkin on poiskytketty, kun liität laitteen sähköverkkoon. Katkaise laite käynnistyskytkimestä, jos lämpötilarajoitin on lauennut.

Yhdenmukaisuus

Leister Technologies AG, Galileo-Strasse 10, 6056 Kaegiswil/Sveitsi, vakuuttaa, että tämä tuote täyttää leimittämällä seuraavien EU-direktiivien vaatimukset.

Direktiivit: 2006/42, 2004/108, 2006/95, 2011/65

Harmonisoidut standardit: EN 12100, EN 55014-1, EN 55014-2, EN 62233, EN 61000-3-2, EN 61000-3-3, EN 60335-2-45, EN 50581

Kaegiswil, 24.03.2015

Bruno von Wyl
Bruno von Wyl, CTO

Kathrine G.
Andreas Kathriner, GM

Hävitys



Sähkökalu, lisätarvikkeet ja pakkaukset tulee toimittaa ympäristöystävälliseen uusiokäyttöön. **Vain EU-maita varten:** Älä heitä sähkötyökaluja talousjätteisiin! Eurooppalaisen vanhoja sähkö- ja elektroniikkalaitteita koskevan direktiivin 2002/96 ja sen kansallisten lakien muunnosten mukaan, tulee käyttökelpottomat sähkötyökalut kerätä erikseen ja toimittaa ympäristöystävälliseen uusiokäyttöön.

Tekniset tiedot

		DIODE S ja DIODE PID			
Jännite [V]		42	100	120	230
Taajuus [Hz]		50/60			
Teho [W]		600	1400	1600	1600
Lämpötila	[°C]	20 – 600			
	[°F]	70 – 1110			
Ilmamäärä min. (20°C)	[l/min]	40			
	[cfm]	1.4			
Paino (3 m johdolla ja 3 m ilmaletkulla)	[kg]	1.15			
	[lbs]	2.5			
Mitat L x Ø	[mm]	265 x Ø 40			
Suojausluokka		II/ □ (kaksoiseristetty)			

Laitteen osat

1. Suutin*, työntökiinnityksellä 1.1. Suutin*, kierrettävä 2. Ruuvi 3. Työntökiinnitettävien suutinten kuumennusputki* 3.1. Kierrettävien suutinten kuumennusputki* 4. Jäähdytetty suojaputki 5. Kahvan 6. Ilmaletku 7. Verkkojohto 8. Lämpötilasäädön potentiometri 9. Digitaalinen näyttö

Määräyksenmukainen käyttö

Tämä kuuma-ilmapuhallin on tarkoitettu käytettäväksi kaikkiin käyttöohjeessa lueteltuihin kuuma-ilmatarkoituksiin, turvallisuusohjeita noudattaen ja alkuperäisiä Leister-lisätarvikkeita käyttäen.

Käyttö
Kestomuovien ja yksittäisten levy-, putki-, profiili-, tiivistysliuska-, päällystetty kudosa-, kalvo-, vaahto-, laatta- ja liuskamuotoisten elastomeerimuovien ja elastomeeribitumien hitsaus. Seuraavat menetelmät ovat mahdollisia: Limitty-, lanka-, nauha-, kuumennuselementti- ja sulahitsaus Leister-suuttimilla
Muottien lämmitys, kestopuovisten puolivalmisteiden ja muovirakeiden taivutus ja muhvien avaus
Vetisten pintojen kuivaus
Lämpökutisteletkujen, -kalvojen, -nauhojen, juotosliittimien ja muotokappaleiden kutistus
Kupariputkien , juotoskohtien ja metallikalvojen juotos
Jäätynneiden vesiputkien sulatus
Liutinavapaiden liimojen ja sulateliimojen aktivointi/irrotus
Synteettisten kuitujen ja kudosten katkaisu ja sulatus
Muovipuristepurseen poisto ja muovipintojen kiillotus

Suuttimien asennus

 **Kuuman suuttimen koskettaminen saattaa johtaa vakavaan palovammaan.** Ennen suuttimen asennusta tai vaihtamista, anna laitteen jäähtyä kokonaan, tai vaihtoehtoisesti käytä sopivaa työkalua.

Putoava suutin saattaa sytyttää esineitä. Asenna suuttimet tiukasti ja luotettavasti laitteeseen.

Kuuma suutin saattaa sytyttää alustan. Aseta kuuma suutin vain tulenkestävälle alustalle.

Väärä tai viallinen suutin saattaa aikaansaada kuuman ilman takaisinkimmauksen ja täten vaurioittaa laitetta. Käytä vain laitteeseesi tarkoitettuja, taulukon mukaisia alkuperäisiä suuttimia.

Laitteet, joissa on työntökiinnitettävä suutin*:

Työnnä suutin 1 kuumennusputkeen 3 ja kiristä ruuvi 2.

Laitteet, joissa on kierrettävä suutin*:

Kierrä suutin 1.1 kuumennusputkeen 3.1 ja kiristä kiintoavaimella, avainväli SW 17.

* Suuttimet eivät kuulu toimitukseen!

Käyttöönotto

Tarkista, ettei verkkojohdossa tai pistotulpassa ole mekaanista vikaa!

Varmista verkkojännite: Verkkojännitteen tulee vastata laitteen tyyppikilvessä olevia tietoja. Jatkojohdon poikkipinnan tulee olla vähintään $2 \times 1,5 \text{ mm}^2$.

Liitä ilmaletku **6** painepuhaltimeen Leister MINOR tai ROBUST. Jos ilmassa on pölyä, täytyy käyttää ilmansuodattinta.

Vaihtoehtoisesti voidaan laitetta käyttää tavanomaisen paineilmalaitännän kanssa, jossa on öljyn ja veden erotin. Ilmamäärä tulee soviittaa Leister ilmamääränsäätimen avulla.

Laitetta ei saa käyttää ilman riittävää ilmansyöttöä!

Liitä laite verkkojännitteeseen.

A Aseta lämpötila potentiometrillä **8** tarpeen mukaan. Lämmitys aika on n. 3 min.

B Aseta lämpötila potentiometrillä **8** tarpeen mukaan. Näytössä **9** näkyy asetettu ja todellinen lämpötila. Lämmitys aika on n. 3 min. Lämpötilan valvonta tapahtuu DVS-direktiivin 2208 mukaisesti.

A B Jäähdytä laite kääntämällä potentiometri **8** asentoon 0. Irrota laite sähköverkosta heti, kun se on jäähtynyt.

Aseta laite tulenkestävälle alustalle tai käytä sopivaa pidikettä.

Työskentelyohjeita

- Leister Process Technologies sekä huoltopisteet tarjoavat maksuttomia käyttöopastuskursseja.
- Suorita koehitsaus materiaalivalmistajan hitsausohjeen ja kansallisten standardien tai direktiivien mukaisesti. Tarkista testihitsaus. Sovita hitsauslämpötila tarpeen mukaan.

B Digitaalinen näyttö 9/vikailmoitukset

Lämpötilänäyttö:	Vikailmoitus:
<p>300 todellinen arvo 300°C ohjearvo 300°F resoluutio 2/3 °C tai 10 °F</p>	<p>Vähimmäisilmamäärä alitettu ⇒ aseta ilmamäärä oikein tai tarkista ilman syöttö</p>
	<p>Suurin sallittu lämpötila on ylitetty ⇒ anna laitteen jäähtyä ja korjaa lämpötilan asetus</p>

Yleisiä toimenpiteitä vikailmoitusten ja häiriöiden esiintyessä:

Kierrä potentiometri asentoon 0 tai irrota laite n. 5 s verkkojännitteestä (automaattinen nollaus).

Anna laitteen jäähtyä. Tarkista letkun liitos, ilman läpikulku, ilmamäärä ja verkkojännite. Aseta potentiometri taas haluttuun arvoon tai liitä laite takaisin verkkojännitteeseen.

– Jos vika esiintyy yhä vielä, tulee ottaa yhteyttä vastaavaan korjaamoon.

Lämmityselementin suoja:

– Ellei ilmavirtaa ole, lämmitys katkeaa automaattisesti.

– Jos ilmamäärä on liian pieni, pienenee lämmitysteho ja lämpötila rajoitetaan arvoon n. 600 °C.

Hoito, huolto ja korjaukset

– **Tarkista, ettei verkkojohdossa tai pistotulpassa ole katkosta tai mekaanista vikaa.**

– **Irrota pistotulppa pistorasiasta ennen kaikkia laitteeseen kohdistuvia töitä.**

– Pidä aina laite ja tuuletusaukot puhtaina, jotta voit työskennellä hyvin ja turvallisesti.

– Ainoastaan alkuperäisiä Leister-lisätarvikkeita saa käyttää.

Jos laitteessa esiintyy vikaa, huolellisesta valmistuksesta ja koestusmenettelystä huolimatta, tulee korjaus antaa valtuutetun Leister-huoltopisteen tehtäväksi.

Takuu

Myönnämme tälle laitteelle lainmukaisen maakohtaisten määräysten mukaisen takuun ostohetkestä (osoitettava laskulla tai läheteellä). Syntyneet viat hoidetaan korjaamalla tai toimittamalla uusi laite. Tuotevastuu ei kata lämmityselementtejä.

Muita vajeita ei lakimääräisiä säännöksiä lukuun ottamatta hyväksytä.

Tuotevastuu ei kata luonnollisesta kulumisesta, ylikuormituksesta tai epäasianmukaisesta käsittelystä aiheutuvia vahinkoja.

Tuotevastuu ei kata tuotteita, joihin ostaja on tehnyt muutoksia.

Υποδείξεις ασφαλείας



ΠΡΟΕΙΔΟΠΟΙΗΣΗ: Η μη τήρηση των υποδείξεων ασφαλείας κατά την εργασία με το καμινέτο θερμού αέρα μπορεί να οδηγήσει σε πυρκαγιά, έκρηξη, ηλεκτροπληξία ή εγκαύματα.

Διαβάστε τις οδηγίες χειρισμού πριν χρησιμοποιήσετε τη συσκευή και τηρείτε πάντοτε τις υποδείξεις ασφαλείας. Διαφυλάξτε τις οδηγίες χειρισμού και δώστε τις στον χρήστη πριν χρησιμοποιήσει τη συσκευή, σε περίπτωση που αυτός δεν είναι εξοικειωμένος μ' αυτήν.



ΠΡΟΣΟΧΗ: Λάθος συνδεδεμένα φως δίκτυου μπορεί να προκαλέσουν θανατηφόρα ηλεκτροπληξία. Αφήστε έναν ειδικό να συνδέσει το φως στο ηλεκτρικό καλώδιο.

ΠΡΟΕΙΔΟΠΟΙΗΣΗ: Ένα χαλασμένο περίβλημα ή μια ανοιγμένη συσκευή μπορεί να προκαλέσουν θανατηφόρα ηλεκτροπληξία. Μην ανοίξετε τη συσκευή και μην τη χρησιμοποιήσετε όταν είναι χαλασμένη. Μην τρυπήσετε το περίβλημα, π. χ. για να στερεώσετε την πινακίδα της φίρμας. Να βγάξετε το φως από την πρίζα πριν από κάθε εργασία στο ίδιο το μηχάνημα.

ΠΡΟΕΙΔΟΠΟΙΗΣΗ: Ένα χαλασμένο ηλεκτρικό καλώδιο μπορεί να οδηγήσει σε θανατηφόρα ηλεκτροπληξία. **Ελέγχετε τακτικά το ηλεκτρικό καλώδιο.** Μη θέσετε τη συσκευή σε λειτουργία όταν το ηλεκτρικό καλώδιο είναι χαλασμένο. Δώστε τη συσκευή σ' έναν ειδικό για να αντικαταστήσει ένα τυχόν χαλασμένο ηλεκτρικό καλώδιο. Μην τυλίγετε το ηλεκτρικό καλώδιο γύρω από τη συσκευή και προστατεύετέ το από λάδια υπερβολικές θερμοκρασίες και κοφτερές ακμές. Μη μεταφέρετε τη συσκευή κρατώντας την από το καλώδιο και μη βγάζετε το φως από την πρίζα τραβώντας το καλώδιο.

Όταν η συσκευή χρησιμοποιείται σε οικοδομές και σε ανοιχτούς χώρους, τότε πρέπει να χρησιμοποιηθεί κι ένας προστατευτικός διακόπτης διαρροής (διακόπτης FI) για την προστασία προσώπων.



ΠΡΟΕΙΔΟΠΟΙΗΣΗ: Η εργασία υπό βροχή, σε υγρό ή σε νοτισμένο περιβάλλον μπορεί να οδηγήσει σε θανατηφόρα ηλεκτροπληξία. Να λαμβάνετε υπόψη σας τις καιρικές συνθήκες.

Διατηρείτε τη συσκευή σε στεγνή κατάσταση. Να φυλάγετε τη συσκευή σε στεγνό περιβάλλον όταν δεν τη χρησιμοποιείτε.



ΠΡΟΕΙΔΟΠΟΙΗΣΗ: Κίνδυνος έκρηξης! Το καμινέτο θερμού αέρα μπορεί να αναφλέξει με τρόπο εκρηκτικό τυχόν εύφλεκτα υλικά. Μην εργάζεστε σε χώρους όπου υπάρχει κίνδυνος έκρηξης. Ελέγχετε το γύρω χώρο πριν αρχίσετε την εργασία σας. Μην εργάζεστε κοντά σε καύσιμα ή σε δοχεία αερίου (γκαζιού), ακόμη κι αν αυτά είναι άδεια.



ΠΡΟΕΙΔΟΠΟΙΗΣΗ: Κίνδυνος πυρκαγιάς! Η ζέση μπορεί να φτάσει σε τυχόν εύφλεκτα υλικά, που βρίσκονται αθέατα κάτω από κουβέρτες, δάπεδα κτλ. ή μέσα σε κοίλα σώματα και να αναφλέξει. Ελέγχετε το τομέα εργασίας πριν αρχίσετε την εργασία σας και μη χρησιμοποιήσετε το καμινέτο θερμού αέρα αν δεν είστε σίγουροι/σίγουρη ότι δεν υπάρχει τέτοιος κίνδυνος. Μην κατευθύνετε τη συσκευή πολλή ώρα επάνω στην ίδια θέση. Η συσκευή πρέπει να λειτουργεί πάντοτε υπό επίτηρηση.



ΠΡΟΕΙΔΟΠΟΙΗΣΗ: Κίνδυνος δηλητηρίασης! Τα αέρια που δημιουργούνται όταν κατεργάζεστε πλαστικά υλικά, βερνίκια ή παρόμοια υλικά μπορεί να είναι καυστικά ή δηλητηριώδη. Να αποφεύγετε την εισπνοή αναθυμιάσεων, ακόμη κι αν αυτές φαίνονται να είναι ακίνδυνες. Να φροντίζετε πάντοτε για τον επαρκή αερισμό του χώρου που εργάζεστε ή να φοράτε προστατευτική αναπνευστική μάσκα.



ΠΡΟΕΙΔΟΠΟΙΗΣΗ: Κίνδυνος τραυματισμού! Η δέση θερμού αέρα μπορεί να τραυματίσει πρόσωπα ή ζώα. Η επαφή με τον καυτό σωλήνα οδηγεί σε εγκαύματα του δέρματος. Κρατάτε σε απόσταση από τη συσκευή παιδιά και άλλα τυχόν παρευρισκόμενα άτομα. Μην αγγίζετε το σωλήνα του στοιχείου θέρμανσης ή το ακροφύσιο πριν κρυσώσουν. Μη χρησιμοποιήσετε τη συσκευή για να ζεστανέτε υγρά ή για να στεγνώσετε αντικείμενα και υλικά που δεν είναι ανθεκτικά στη θερμότητα και γι' αυτό καταστρέφονται.



ΠΡΟΕΙΔΟΠΟΙΗΣΗ: Κίνδυνος τραυματισμού! Η αβέλητη εκκίνηση ή η απροσδόκητη θέση σε λειτουργία της θέρμανσης μετά από την ενεργοποίηση του διακόπτη οριακής θερμοκρασίας μπορεί να οδηγήσει σε τραυματισμούς. Πριν συνδέσετε τη συσκευή στο δίκτυο να βεβαιώνεστε ότι ο διακόπτης είναι απενεργοποιημένος (OFF). Θέστε τη συσκευή εκτός λειτουργίας μόλις ενεργοποιηθεί ο διακόπτης οριακής θερμοκρασίας.

Συμβατότητα

Leister Technologies AG, Galileo-Strasse 10, 6056 Kaegiswil/Ελβετία, επιβεβαιώνει ότι αυτό το προϊόν που έχει θεθεί από εμάς στην κυκλοφορία στην παρούσα έκδοση, πληροί τις προδιαγραφές των Οδηγιών της ΕΕ.

Οδηγίες: 2006/42, 2004/108, 2006/95, 2011/65

Εναρμονισμένα πρότυπα: EN 12100, EN 55014-1, EN 55014-2, EN 62233, EN 61000-3-2, EN 61000-3-3, EN 60335-2-45, EN 50581

Kaegiswil, 24.03.2015

Bruno von Wyl
Bruno von Wyl, CTO

Kathrine G.
Andreas Kathriner, GM

Απορριψη



Τα ηλεκτρικά εργαλεία, τα εξαρτήματα και οι συσκευασίες πρέπει να ανακυκλώνονται με τρόπο φιλικό προς το περιβάλλον. **Μόνο για χώρες της ΕΕ:** Μη ρίχνετε τα ηλεκτρικά εργαλεία στα απορρίμματα του σπιτιού σας! Σύμφωνα με την Ευρωπαϊκή Οδηγία 2002/96 περί παλαιών ηλεκτρικών και ηλεκτρονικών συσκευών και την εφαρμογή της στο εθνικό δίκαιο, τα άχρηστα ηλεκτρικά εργαλεία θα πρέπει να συλλέγονται και να ανακυκλώνονται με φιλικό προς το περιβάλλον τρόπο.

Τεχνικά χαρακτηριστικά

		ΔΙΟΔΟΣ S ΚΑΙ ΔΙΟΔΟΣ PID			
Τάση	[V]	42	100	120	230
Συχνότητα	[Hz]	50/60			
Ισχύς	[W]	600	1400	1600	1600
Θερμοκρασία	[°C]	20 – 600			
	[°F]	70 – 1110			
ελάχ. όγκος αέρα (20°C)	[l/min]	40			
	[cfm]	1.4			
Βάρος (με 3 m καλώδιο και 3 m σωλήνα αέρα)	[kg]	1.15			
	[lbs]	2.5			
Διαστάσεις L x Ø	[mm]	265 x Ø 40			
Μόνωση		II/  (διπλή μόνωση)			

Στοιχεία συσκευής

1. Ακροφύσιο*, εμβυσματώσιμο **1.1**. Ακροφύσιο*, βιδωτό **2**. Βίδα **3**. Σωλήνας θερμαντικού στοιχείου για εμβυσματώσιμα ακροφύσια* **3.1**. Σωλήνας θερμαντικού στοιχείου για βιδωτά ακροφύσια* **4**. Ψυγμένος προστατευτικός σωλήνας **5**. Διπλή μόνωση **6**. Σωλήνας αέρα **7**. Ηλεκτρικό καλώδιο **8**. Ποτενσιόμετρο για ρύθμιση **9**. Ψηφιακή ένδειξη

Χρήση σύμφωνα με τον προβλεπόμενο προορισμό

Αυτή η συσκευή [καμινέτο] θερμού αέρα προορίζεται για όλες τις χρήσεις που αναφέρονται στις παρούσες οδηγίες χειρισμού εφόσον, όμως, χρησιμοποιούνται γνήσια εξαρτήματα της φίρμας Leister και τηρούνται όλες οι σχετικές διατάξεις ασφαλείας.

Χρήσεις
Συγκόλληση θερμοπλαστικών υλικών καθώς και μεμονωμένων ελαστομερών και ελαστομερών ασφάλτων σε μορφή πλακών, σωλήνων, διατομών, στεγανοποιητικών λωρίδων, επιστρωμένων υφασμάτων, υμένων, αφρώδους, πλακιδίων και ταινιών. Εφικτές είναι οι εξής διαδικασίες: συγκόλληση με επικάλυψη, με σύρμα, με ταινία, με θερμαντικό στοιχείο καθώς και με συγκόλληση τήξης με ακροφύσια από τη Leister
Θέρμανση φορμών, κάμψη και εμβυσμάτωση θερμοπλαστικών ημικατεργασμένων προϊόντων και κοκκωδών πλαστικών υλικών
Στέγνωμα βρεγμένων επιφανειών
Κατεργασία συρρικνούμενων λαστιχένιων σωλήνων, υμένων, θερμοσυγκολλητικών μέσων και τμημάτων φορμών
Κόλλημα χάλκινων σωλήνων, επεξεργασία κραμάτων συγκόλλησης και λεπτών φύλλων μετάλλου
Ξεπάγωμα παγωμένων υδροσωλήνων
Ενεργοποίηση/Διάλυση κολλών χωρίς διαλύτες και τηκόμενων κολλών
Διαχωρισμός και σύντηξη συνθετικών νημάτων και υφαντών υλικών
Αφαίρεση πλαστικών καταλοίπων πρεσαρίσματος και στίλβωση πλαστικών επιφανειών

Συναρμολόγηση ακροφυσίου

! **Το άγγισμα του καυτού ακροφυσίου μπορεί να προκαλέσει σοβαρά εγκαύματα.** Πριν τοποθετήσετε ή, ανάλογα, πριν αλλάξετε το ακροφύσιο αφήστε τη συσκευή να κρυώσει εντελώς ή χρησιμοποιήστε γι' αυτό ένα κατάλληλο εργαλείο.

Σε περίπτωση που το ακροφύσιο πέσει στο δάπεδο μπορεί να αναφλέξει κάποιο αντικείμενο. Τα ακροφύσια πρέπει να είναι σταθερά συναρμολογημένα στη συσκευή.

Ένα καυτό ακροφύσιο μπορεί να αναφλέξει την επιφάνεια στην οποία το ακουμπήσατε. Αποθέτετε το ακροφύσιο πάντα επάνω σε μια επιφάνεια ανθεκτική στη φωτιά.

Ένα εσφαλμένο ή χαλασμένο ακροφύσιο μπορεί να οδηγήσει σε ανάκρουση/μποτιλιάρισμα του καυτού αέρα, και να προκαλέσει έτσι βλάβη στη συσκευή. Χρησιμοποιείτε μόνο γνήσια ακροφύσια σύμφωνα με τον πίνακα.

Σε συσκευές με εμβυσματώσιμα ακροφύσια*:

Περάστε το ακροφύσιο **1** επάνω στο σωλήνα θερμαντικού στοιχείου **3** και σφίξτε τη βίδα **2**.

Σε συσκευές με βιδωτά ακροφύσια*:

Βιδώστε το ακροφύσιο **1.1** στο σωλήνα θερμαντικού στοιχείου **3.1** και σφίξτε μ' ένα γερμανικό κλειδί SW 17.

* Τα ακροφύσια δεν συνοδεύουν τη συσκευή!

Εκκίνηση

Ελέγξτε το ηλεκτρικό καλώδιο και το φινις μήπως παρουσιάζουν μηχανικές [υλικές] βλάβες!

Δώστε προσοχή στην τάση δικτύου: Η τάση δικτύου πρέπει να ανταποκρίνεται πλήρως στα στοιχεία που αναφέρονται στην πινακίδα κατασκευαστή. Καλώδια επιμήκυνσης (μπαλαντέζες) πρέπει να έχουν διατομή τουλάχιστον 2 x 1,5 mm².

Συνδέστε το σωλήνα αέρα **6** στο φουσητήρα υψηλής πίεσης MINOR ή ROBUST της Leister. Χρησιμοποιήστε ένα φίλτρο αέρα σε περίπτωση που ο αέρας περιέχει σκόνη.

Η συσκευή μπορεί να συνδεθεί εναλλακτικά στην παροχή συνήθη πεπιεσμένου αέρα με διαχωριστή λαδιού και νερού. Ο όγκος αέρα πρέπει να ρυθμίζεται μέσω ενός ρυθμιστή όγκου αέρα της Leister.

Δεν επιτρέπεται η χρήση της συσκευής χωρίς επαρκή τροφοδότηση με αέρα!

Συνδέστε τη συσκευή στο ηλεκτρικό δίκτυο.

A Ρυθμίστε την απαραίτητη θερμοκρασία με το ποτενσιόμετρο **8**. Ο χρόνος προθέρμανσης [ετοιμότητας για λειτουργία] ανέρχεται σε 3 min περίπου.

B Ρυθμίστε την απαραίτητη θερμοκρασία με το ποτενσιόμετρο **8**. Η ρυθμισμένη και η πραγματική θερμοκρασία εμφανίζονται στην οθόνη **9**. Ο χρόνος προθέρμανσης ανέρχεται σε 3 min περίπου. Ο έλεγχος της θερμοκρασίας διεξάγεται σύμφωνα με την Οδηγία DVS 2208.



A B Αφήστε τη συσκευή να κρυσώσει γυρίζοντας το ποτενσιόμετρο **8** αστη θέση 0. Αποσυνδέστε τη συσκευή από το ηλεκτρικό δίκτυο μόλις κρυσώσει.

Να αποθετέτε τη συσκευή επάνω σε μια πυρίμαχη επιφάνεια ή επάνω σε έναν κατάλληλο συγκρατήρα συσκευών.

Υποδείξεις εργασίας

- Η φίρμα Leister Process Technologies καθώς και τα καταστήματα του Service της προσφέρουν δωρεάν μαθήματα κατάρτισης στον τομέα εφαρμογών.
- Να εκτελείτε δοκιμαστικές συγκολλήσεις σύμφωνα με τις οδηγίες συγκόλλησης του κατασκευαστή και τις εκάστοτε εθνικές διατάξεις ή οδηγίες. Ελέγξτε το αποτέλεσμα της δοκιμαστικής συγκόλλησης. Να προσαρμόζετε τη θερμοκρασία στις εκάστοτε απαιτήσεις.

B Ψηφιακή ένδειξη 9/Μηνύματα σφαλμάτων

Ένδειξη θερμοκρασίας:	Μήνυμα σφάλματος:
 Πραγματική τιμή Ονομαστική τιμή Ευκρίνεια 2/3 °C ή 10 °F	 Θερμοκρασία πιο χαμηλή από την ελάχιστη θερμοκρασία ⇒ Ρυθμίστε σωστά τον όγκο αέρα, ελέγξτε την τροφοδοσία αέρα
	 Ξεπεράστηκε ο μέγιστος όγκος αέρα ⇒ Αφήστε τη συσκευή να κρυσώσει και διορθώστε τη ρύθμιση θερμοκρασίας

Γενικά μέτρα σε περίπτωση μηνύσεων σφαλμάτων και βλαβών:

Γυρίστε το ποτενσιόμετρο στην θέση 0 και διακόψτε για 5 δευτερόλεπτα τη σύνδεση της συσκευής με το ηλεκτρικό δίκτυο (αυτόματη επαναφορά).

Αφήστε τη συσκευή να κρυσώσει. Ελέγξτε τη σύνδεση, τη ροή και τον όγκο αέρα καθώς και την τάση δικτύου.

Γυρίστε το ποτενσιόμετρο πάλι στην επιθυμητή τιμή ή/και συνδέστε τη συσκευή στο δίκτυο.

- Σε περίπτωση που το σφάλμα δεν εξουδετερωθεί, τότε πρέπει να απευθυνθείτε στο αρμόδιο για σας κατάστημα Service.

Προστασία του στοιχείου θέρμανσης:

- Η θέρμανση διακόπτεται αυτόματα όταν διακοπεί η ροή αέρα.
- Όταν η ροή αέρα είναι πολύ μικρή, τότε μειώνεται η θερμομαντική ισχύς και η θερμοκρασία περιορίζεται στους 600 °C περίπου.

Συντήρηση, Service και επισκευή

- **Ελέγξτε το ηλεκτρικό καλώδιο και το φινις μήπως έχουν κοπεί/σπάσει ή μήπως παρουσιάζουν μηχανικές (υλικές) βλάβες.**

- **Πριν από οποιαδήποτε εργασία στην ίδια τη συσκευή: βγάλτε το φινις από την πρίζα.**

- Να διατηρείτε τη συσκευή και τις σχισμές αερισμού σε καθαρή κατάσταση, για να μπορείτε να εργάζεστε καλά και ασφαλώς.

- Επιτρέπεται η χρήση μόνο γνήσιων εξαρτημάτων από τη Leister.

Σε περίπτωση που η συσκευή, παρ' όλες τις επιμελείς διαδικασίες κατασκευής και ελέγχου, σταματήσει κάποτε να λειτουργεί τότε η επισκευή της πρέπει να ανατεθεί σ' ένα εξουσιοδοτημένο κατάστημα Service της Leister.

Ευθύνη για ελαττώματα

Για αυτήν τη συσκευή παρέχεται η βασική εγγύηση, σύμφωνα με τη νομοθεσία/κανονισμούς που ισχύουν στη χώρα σας, από την ημερομηνία αγοράς (απόδειξη αγοράς ή τιμολόγιο). Η αποκατάσταση των ζημιών γίνεται με επισκευή ή με αντικατάσταση της συσκευής. Τα θερμικά στοιχεία δεν καλύπτονται από την εγγύηση.

Αποκλείονται άλλες αξιώσεις, πέραν αυτών που εγείρονται βάσει νομικών διατάξεων.

Άπο την εγγύηση δεν καλύπτονται οι ζημιές που οφείλονται στη φυσιολογική φθορά, την υπερφόρτιση ή την μη ενδεδειγμένη χρήση. Αποκλείεται η έγερση αξιώσεων για συσκευές που τροποποιήθηκαν ή μετατράπηκαν από τον αγοραστή.

Güvenlik Talimatı



UYARI: Güvenlik talimatı hükümlerine uyulmadığı takdirde ısı tabancası ile çalışırken yangın çıkabilir, patlama, elektrik çarpması veya yanmalar olabilir. Aleti kullanmadan önce mutlaka kullanım kılavuzunu okuyun ve daima güvenlik hükümlerine uyun. Kullanım kılavuzunu iyi bir yerde saklayın ve ilk kez kullanmadan önce bu aleti kullanmayı bilmeyen kişilere vermeyin.



UYARI: Yanlış bağlanan şebeke bağlantı fişi hayati tehlike oluşturan elektrik çarpmalarına neden olabilir. Şebeke bağlantı fişininin kabloya bağlantısını sadece bir uzmana yaptırın.

UYARI: Hasarlı bir gövde veya açılmış bir alet hayati tehlike yaratan elektrik çarpmasına neden olabilir. Aleti açmayın ve hasarlı aleti çalıştırmayın. Örneğin bir firma etiketi tespit etmek üzere gövdeyi delmeyin. Aletin kendinde bir çalışma yapmadan önce her defasında fişi prizden çekin.

UYARI: Hasarlı bir bağlantı kablosu hayati tehlike yaratan elektrik çarpmasına neden olabilir.

Bağlantı kablosunu düzenli aralıklarla kontrol edin. Kablosu hasarlı aleti çalıştırmayın. Hasarlı kablo daima bir uzman tarafından değiştirilmelidir. Kabloyu alete sarmayın, yağa, sıcaklığa ve keskin kenarlı cisimlere karşı koruyun, Aleti kablodan tutarak taşımayın ve kabloyu çekerek fişi prizden çıkarmayın.

Bu aleti şantiyede veya açık havada kullanırken kişilerin güvenliği için mutlaka bir koruma şalteri (FI) üzerinden elektrik şebekesine bağlayın.



UYARI: Yağmur altında ve nemli veya ıslak ortamlarda çalışırken hayati tehlike oluşturulan elektrik çarpmaları ortaya çıkabilir. Çalışırken hava koşullarını dikkate alın. Aleti daima kuru tutun. Kullanım dışında iken aleti kuru olarak saklayın.



UYARI: Patlama tehlikesi! Isı tabancası yanabilir sıvı ve gazları patlayacak ölçüde tutuşturabilir. Patlama tehlikesi bulunan ortamlarda çalışmayın. Çalışmaya başlamadan önce çevrenizi dikkatli biçimde kontrol edin. Boş bile olsalar yakıt veya gaz kaplarının yakınında çalışmayın.



UYARI: Yangın tehlikesi! Isı tabancasının çıkardığı sıcaklık kaplamalar, tavanlar, zeminler veya boşluklar içinde görülemeyen yanabilir malzemelere ulaşabilir. Çalışmaya başlamadan önce çalışma alanınızı kontrol edin ve kuşku durumlarda ısı tabancasını kullanmayın. Aleti uzun süre aynı yere doğrultmayın. Aletinizi daima kontrolünüz altında kullanın.



UYARI: Zehirlenme tehlikesi! Plastikler, laklar veya benzeri malzemeler işlenirken sağlığa zararlı veya zehirli gazlar ortaya çıkabilir. Zararsız görünseler bile ortaya çıkan buhar ve gazları solumayın. Çalıştığınız yeri daima iyi havalandırın veya bir koruyucu maske kullanın.



UYARI: Yaralanma tehlikesi! Sıcak hava huzmesi insanları veya hayvanları yaralayabilir. Isınmış rezistanslı boruya veya memeye dokunmak cilt yanmalarına neden olur. Çocukları ve diğer kişileri aletten uzak tutun. Kızgın durumda iken rezistanslı boruya ve memeye dokunmayın. Aleti sıvıları ısıtmak veya sıcak hava nedeniyle zarar görebilecek nesne ve malzemeleri kurutmak için kullanmayın.



UYARI: Yaralanma tehlikesi! Sıcaklık sınırlama sisteminin açılmasından sonra alet istenmeden çalışır veya ısıtma sistemi beklenmedik biçimde çalışmaya başlarsa yaralanmalar olabilir. Aleti akım şebekesine bağlamadan önce şalterin kapalı olduğundan emin olun. Sıcaklık sınırlama sistemi tepki verdiğinde aleti hemen kapatın.

Uygunluk beyanı

Leister Technologies AG, Galileo-Strasse 10, 6056 Kaegiswil/Switzerland, bu ürünün piyasaya sunduğumuz haliyle aşağıdaki EG yönetmeliği hükümlerine uygunluğunu beyan eder.

Yönetmelikler:

2006/42, 2004/108, 2006/95, 2011/65

Birleşik normlar:

EN 12100, EN 55014-1, EN 55014-2, EN 62233, EN 61000-3-2, EN 61000-3-3,

EN 60335-2-45, EN 50581

Kaegiswil, 24.03.2015

Bruno von Wyl
Bruno von Wyl, CTO

Kathrine A.
Andreas Kathriner, GM

Tasfiye (atma)



Elektrikli el aletleri, aksesuar ve ambalaj malzemesi çevreye zarar vermeyecek biçimde yeniden kazanım işlemine tabi tutulmalıdır. **Sadece AB üyesi ülkeler için:** Elektrikli el aletlerini evsel çöplerin içine atmayın! Kullanım ömrünü tamamlamış elektrikli ve elektronik aletlere ait Avrupa yönergeleri 2002/96 ve bunların ulusal yasalara uygulanması uyarınca artık kullanılması mümkün olmayan elektrikli el aletleri ayrı ayrı toplanmak ve çevreye zarar vermeyecek yöntemlerle tekrar kazanılmak zorundadır.

Teknik veriler

		DIODE S ve DIODE PID			
Gerilim	[V]	42	100	120	230
Frekans	[Hz]	50/60			
Güç	[W]	600	1400	1600	1600
Sıcaklık	[°C]	20 – 600			
	[°F]	70 – 1110			
Minimum hava miktarı (20°C)	[l/min]	40			
	[cfm]	1.4			
Ağırlığı (3 m kablo ve 3 m hava hortumu ile birlikte)	[kg]	1.15			
	[lbs]	2.5			
Ölçüleri L x Ø	[mm]	265 x Ø 40			
Koruma sınıfı		II/ □ (Çift izolasyonlu)			

Aletin elemanları

1. Meme*, geçmeli 1.1. Meme*, vidalı 2. Vida 3. Geçmeli memeler için rezistans borusu * 3.1. Vidalı memeler için rezistans borusu * 4. Soğutmalı koruyucu boru 5. Tutamak çapı 6. Hava hortumu 7. Şebeke bağlantı letkeni 8. Sıcaklık ayar potansiyometresi 9. Dijital gösterge

Usulüne uygun kullanım

Bu kaynak aleti (ısı aleti) güvenlik hükümlerine uyulma ve orijinal Leister aksesuarı kullanılmak koşulu ile bu kullanım kılavuzunda belirtilen bütün ısı işlemlerin yürütülmesi için geliştirilmiştir.

Kullanım alanları
Levha , boru, profil, sızdırmazlık şeridi, kaplanmış malzeme, folye, köpük malzeme ve şerit biçimindeki termoplastik malzeme ile münferit elastoplas ve elastomer bitümlerin kaynaklanması. Mümkün olan yöntemler: Leister memeleri ile üst üste, tel, bant, rezistans ve eriyici kaynaklama
Termoplastik yarı mamullerin ve plastik granüllerin biçimlendirilmesi, bükülmesi ve manşonlanması için ısıtılması
Islak ve nemli yüzeylerin kurutulması
Hortumların, folyelerin, bantların, lehim bağlantılarının ve kalıp parçalarının ısı işleme büzülmesi ve kapatılması
Bakır boruların, lehim birleştiricilerin ve metal folyelerin lehimlenmesi
Donmuş su borularının açılması
Çözücü madde içermeyen tutkal ve eriyici yapışkanların aktifleştirilmesi/gevşetilmesi
Sentetik ipliklerin ve dokumaların kesilip eritilmesi
Plastik presleme çapaklarının temizlenmesi ve plastik yüzeylerin parlatılması

Memelerin takılması

⚠ Kızgın memelere dokunma ağır yanıklara neden olabilir. Memeleri takmadan ve değiştirmeden önce aleti tam olarak soğutun veya bu işleme uygun bir alet kullanın.

Yere düşen bir meme herhangi bir nesneyi tutuşturabilir. Bu nedenle memeler alete sağlam ve güvenli biçimde takılmalıdır.

Kızgın bir meme temas edeceği zemini tutuşturabilir. Bu nedenle kızgın memeyi daima yanmaya karşı dayanıklı bir zemine koyun.

Yanlış veya hasarlı bir meme sıcak havanın geri tepmesine ve dolayısı ile aletin hasar görmesine neden olabilir. Sadece tabloda gösterilen aletinize uygun orijinal memeleri kullanın.

Geçme memeli aletlerde *:

Memeyi 1 rezistans borusuna 3 itin ve vidayı 2 sıkın.

Vidalı memeli aletlerde *:

Memeyi 1.1 rezistans borusuna 3.1 vidalayın ve çatal anahtarla SW 17 sıkın.

* Memeler teslimat kapsamında değildir!

Çalıştırma

Şebeke bağlantı kablosunda ve fişte mekanik hasar olup olmadığını kontrol edin!

Şebeke gerilimine dikkat edin: Şebeke gerilimi aletin tip etiketi üzerinde belirtilen verilere uymalıdır. Uzatma kablosunun kesiti en azından 2 x 1,5 mm² olmalıdır.

Hava hortumunu 6 Leister MINOR veya ROBUST yüksek basınç fanına bağlayın. Tozlu havada bir hava filtresi kullanılmalıdır.

Alternatif olarak bu alet geleneksel yağ ve su ayırıcılı basınçlı hava sistemleri ile de çalıştırılabilir. İşletimde kullanılan hava miktarı bir Leister hava debisi (hava miktarı) regülatörü ile ayarlanmalıdır.

Bu alet yeterli hava ikmali olmadan çalıştırılmamalıdır!

Aleti şebeke gerilimine bağlayın.

A Sıcaklığı potansiyometre 8 ile ihtiyacınıza göre ayarlayın. Isınma süresi yaklaşık 3 dakikadır.

B Sıcaklığı potansiyometre 8 ile ihtiyacınıza göre ayarlayın. Ayarlanan ve gerçek sıcaklık Displayde 9 gösterilir. Isınma süresi yaklaşık 3 dakikadır. Sıcaklık kontrolü DVS-Yönetmeliği 2208 hükümlerine uygun olarak yapılır.



A B Soğutma için potansiyometreyi 8, 0 pozisyonuna çevirin. Soğuyunca aleti şebeke geriliminden ayırın.

Aleti ateşe dayanıklı bir zemine bırakın veya uygun bir alet tutucu kullanın.

Çalışırken dikkat edilecek hususlar

- Leister Process Technologies ve Müşteri servisleri kullanım alanlarına ilişkin ücretsiz kurs olanakları sunmaktadır.
- Malzeme üreticisinin kaynak yapma talimatına uyararak test kaynağı yapın ve ulusal norm veya yönetmeliklere uyun. Test kaynağını kontrol edin. Kaynak sıcaklığını yaptığınız işe uyarlayın.

B Dijital göstergeler 9/Hata uyarıları

Sıcaklık göstergesi:	Hata uyarısı:
 <p>Gerçek değer Gerekli değer Çözünme 2/3 °C veya 10 °F</p>	 <p>Minimum hava miktarının altına düşmüş durumda → Hava miktarını doğru olarak ayarlayın veya hava ikmal sistemini kontrol edin</p>
	 <p>Müsaade edilen maksimum sıcaklık aşılmış durumda → Aleti soğumaya bırakın ve sıcaklık ayarını düzeltinkorrigieren</p>

Hata uyarılarında ve arızalarda alınacak genel önlemler:

Potansiyometreyi 0 pozisyonuna çevirin veya aleti yaklaşık 5 saniye şebeke geriliminden ayırın (otomatik reset).

Aleti soğumaya bırakın. Hortum bağlantısını, hava akışını, hava miktarını ve şebeke gerilimini kontrol edin.

Potansiyometreyi tekrar istediğiniz değere ayarlayın veya aleti tekrar şebeke gerilimine bağlayın

- Hata devam ederse ilgili servise başvurun.

Isıtıcı elemanın (rezistansın) korunması:

- Hava akımı olmadığına ısıtma otomatik olarak kesilir.
- Hava akımı çok düşükse ısıtma gücü de düşürülür ve sıcaklık yaklaşık 600 °C ile sınırlanır.

Bakım, servis ve onarım

- Şebeke bağlantı kablosunu ve fişi kesinti ve mekanik hasar açısından kontrol edin.

- Aletin kendinde bir çalışma yapmadan önce her defasında fişi prizden çekin.

- İyi ve güvenli çalışabilmek için aleti ve havalandırma aralıklarını daima temiz tutun.

- Bu alette sadece orijinal Leister aksesuarı kullanılabilir.

Dikkatli yürütülen üretim ve test işlemlerine rağmen alet arıza yapacak olursa onarım yetkili bir Leister müşteri servisinde yapılmalıdır.

Garanti

Bu alet için ilkesel olarak satın alma tarihinden itibaren yasal/ülkelere özgü hükümler uyarınca garanti verilir (Kant fatura veya irsaliye ile). Garanti kapsamında meydana gelen hasarlar değişim veya onarım yapılarak giderilir. Isıtma elemanları, bu garanti kapsamına dahil değildir.

Bunun dışında, yasal düzenlemeler kayda alınmak sureti ile hiçbir hak talep edilemez.

Doğal aşınma, aşırı zorlanma veya usulüne uygun olmayan kullanım nedeniyle meydana gelmiş olan hasarlar garanti kapsamı dahilinde değildir.

Müşteri tarafından üzerinde modifikasyon veya değişiklik yapılan cihazlar için hiçbir hak talep edilemez.

Instructions de sécurité



OSTREŻENIE: Nieprzestrzeganie przepisów bezpieczeństwa może przy pracy tą dmuchawą gorącego powietrza ń opalarką doprowadzić do pożaru, wybuchu, porażenia prądem elektrycznym lub oparzeń. Przed użyciem należy przeczytać instrukcję obsługi i zawsze przestrzegać przepisów bezpieczeństwa. Instrukcję obsługi należy przechowywać i przekazać innej osobie, która nie została pouczona przed użyciem urządzenia.



OSTREŻENIE: Nieprawidłowo podłączona wtyczka sieciowa może spowodować niebezpieczne dla życia porażenie prądem.

Podłączenia wtyczki sieciowej do przewodu może dokonać tylko wykwalifikowany fachowiec.

OSTREŻENIE: Uszkodzona obudowa lub otwarte urządzenie może doprowadzić do niebezpiecznego dla życia porażenia prądem. Nie należy otwierać urządzenia i nie włączać urządzenia, które jest uszkodzone. Nie należy wiercić otworów w obudowie w celu np. umocowania tabliczki firmowej. Przed wszystkimi pracami przy urządzeniu należy wyciągnąć wtyczkę z gniazda.

Uszkodzony kabel zasilający może doprowadzić do niebezpiecznego dla życia porażenia prądem. Kabel zasilający należy regularnie kontrolować. Nie należy włączać urządzenia z uszkodzonym kablem.

Uszkodzony kabel należy zawsze oddać do fachowca w celu wymiany. Nie należy obwijać kablem urządzenia i chronić go przed olejem, wysokimi temperaturami i ostrymi krawędziami. Nie należy nosić urządzenia trzymając za kabel i nie używać kabla w celu wyciągnięcia wtyczki z gniazda.

Podczas użytkowania urządzenia na budowach i poza zamkniętymi pomieszczeniami należy dla zapewnienia bezpieczeństwa osób zastosować wyłącznik ochronny różnicowy (FI-).



OSTREŻENIE: Prace podczas deszczu lub w wilgotnym czy mokrym otoczeniu mogą spowodować niebezpieczne dla życia porażenie prądem. Wziąć pod uwagę warunki atmosferyczne. Chronić urządzenie przed deszczem i wilgocią. Przechowywać urządzenie w suchym miejscu.



OSTREŻENIE: Niebezpieczeństwo wybuchu! Dmuchawa gorącego powietrza - opalarka może podpalić cieczę palną i gazy podobnie do wybuchu. Nie należy pracować w zagrożonym wybuchami środowisku. Przed rozpoczęciem pracy należy skontrolować otoczenie. Nie należy pracować w pobliżu paliw lub pojemników z gazem, również wtedy, gdy są one puste.



OSTREŻENIE: Niebezpieczeństwo pożaru! Żar może osiągnąć i podpalić materiały palne, które ukryły się niewidzialnie za oszalowaniem, w stropach, podłogach lub pustych przestrzeniach.

Przed rozpoczęciem pracy należy skontrolować obręb pracy a przy niejasnej sytuacji zrezygnować z użycia dmuchawy gorącego powietrza - opalarki. Urządzenia nie należy trzymać skierowanego przez dłuższy czas na jedno miejsce. Urządzenie należy używać zawsze pod nadzorem.



OSTREŻENIE: Niebezpieczeństwo otrucia! Przy obróbce tworzyw sztucznych, lakierów lub materiałów podobnych powstają gazy, które mogą być agresywne lub trujące.

Należy unikać wdychania par również, gdy te nie nasuwają obaw. Należy zawsze dbać o dobrą wentylację miejsca pracy i nosić maskę ochronną dróg oddechowych.



OSTREŻENIE: Niebezpieczeństwo obrażeń! Promień gorącego powietrza może obrazić osoby lub zwierzęta. Dotyk gorącej rury elementu grzewczego lub dyszy prowadzi

do poparzenia skóry. Dzieci i inne osoby należy trzymać z daleka od urządzenia. Nie należy dotykać rury elementu grzewczego i dyszy. Urządzenia nie wolno używać do ogrzewania cieczy lub do suszenia przedmiotów i materiałów, które zostaną pod wpływem gorącego powietrza zniszczone.



OSTREŻENIE: Niebezpieczeństwo obrażeń! Niezamierzony rozruch lub nieoczekiwane włączenie się ogrzewania po włączeniu ogranicznika temperatury może

doprowadzić do obrażeń ciała. Należy upewnić się, że wyłącznik/wyłącznik jest wyłączony podczas podłączania do sieci prądu. Urządzenie należy wyłączyć, gdy włączy się ogranicznik temperatury.

Deklaracja zgodności

Leister Technologies AG, Galileo-Strasse 10, 6056 Kaegiswil/Switzerland, poświadczają, że produkt w tym wykonaniu handlowym spełnia wymogi następujących dyrektyw UE.

Dyrektywy: 2006/42, 2004/108, 2006/95, 2011/65

Normy: EN 12100, EN 55014-1, EN 55014-2, EN 62233, EN 61000-3-2, EN 61000-3-3, EN 60335-2-45, EN 50581

Kaegiswil, 24.03.2015

Bruno von Wyl
Bruno von Wyl, CTO

Kathrine G.
Andreas Kathriner, GM

Usuwanie odpadów



Elektronarzędzia, osprzęt i opakowanie należy poddać utylizacji zgodnie z obowiązującymi zasadami ochrony środowiska. **Tylko dla państw należących do UE:** Nie należy wyrzucać elektronarzędzi do odpadów domowych! Zgodnie z europejską wytyczną 2002/96 o starych, zużytych narzędziach elektrycznych i elektronicznych i jej stosowania w prawie krajowym, wyeliminowane, niezdatne do użycia elektronarzędzia należy zbierać osobno i doprowadzić do ponownego użytkowania zgodnego z zasadami ochrony środowiska.

Dane techniczne

		DIODE S i DIODE PID			
Napięcie	[V]	42	100	120	230
Częstotliwość	[Hz]	50/60			
Wydajność	[W]	600	1400	1600	1600
Temperatura	[°C]	20 – 600			
	[°F]	70 – 1110			
min. przepływ powietrza przy (20°C)	[l/min]	40			
	[cfm]	1.4			
Waga (z kablem 3 m i węże 3 m)	[kg]	1.15			
	[lbs]	2.5			
Wymiary L x Ø	[mm]	265 x Ø 40			
Klasa ochrony		II/ □ (podwójnie izolowane)			

Elementy urządzenia

1. Dysza*, nasadzana 1.1. Dysza*, przykręcana 2. Śruba 3. Rura elementu grzejnego dla dysz nasadzanych* 3.1. Rura elementu grzejnego dla dysz przykręcanych* 4. Chłodzona rura ochronna 5. Rękojeści 6. Wąż 7. Przewód zasilania sieciowego 8. Potencjometr do ustawiania temperatury 9. Cyfrowy wyświetlacz

Użytkowanie zgodne z przeznaczeniem

Niniejsza zgrzewarka na gorące powietrze – pod warunkiem, że zachowane zostaną przepisy bezpieczeństwa i zastosowane oryginalne osprzętowanie Leister – przeznaczona jest do wszystkich wymienionych w niniejszej instrukcji rodzajów użytkowania z zastosowaniem gorącego powietrza.

Rodzaje użytkowania
Spawanie termoplastycznych tworzyw sztucznych jak również pojedynczych elastoplastów i bitumów elastomerowych w postaci płyt, rur, profili, pasm materiałów uszczelniających, powlekanych tkanin, folii, pianek, płytek i pasm. Możliwe są następujące sposoby spawania: zakładkowe, w osłonie gazów (druć lub taśma), spawanie elektrodowe i zgrzewanie za pomocą dysz Leister
Rozgrzewanie w celu kształtowania, zginania i rozszerzania termoplastycznych półproduktów i tworzyw sztucznych w postaci granulatu
Suszenie wodnisto-wigotnych powierzchni
Obkurczanie węży termokurczliwych, folii termokurczliwych, taśm, łączników lutowanych oraz elementów kształtowych
Lutowanie rur miedzianych, łączników lutowanych i folii metalowych
Rozmrażanie zamrożonych rur wodociągowych
Aktywacja/usuwanie klejów bezrozpuszczalnikowych i klejów topliwych
Rozdzielanie i zgrzewanie syntetycznych włókien i tkanin
Usuwanie wypływek z tworzyw sztucznych i wyblyszczanie powierzchni tworzyw sztucznych

Montaż dyszy

⚠ Dotknięcie gorącej dyszy może doprowadzić do ciężkich oparzeń. Przed nasadzeniem lub wymianą dyszy należy urządzenie pozostawić do całkowitego ochłodzenia lub używać odpowiedniego narzędzia.

Spadająca dysza może podpalić jakiś przedmiot. Dysze muszą zostać mocno i bezpiecznie zamontowane do urządzenia.

Gorąca dysza może zapalić podłoże. Gorącą dyszę należy odkładać tylko na podłoże z ogniotrwałego materiału.

Niewłaściwa lub uszkodzona dysza może doprowadzić do zwrotnego przepływu gorącego powietrza i uszkodzić urządzenie. Należy używać tylko odpowiednich oryginalnych dyszy do Państwa urządzenia zgodnie z tabelą.

Do urządzeń z dyszą nasadzaną*:

Należy nałożyć dyszę 1 na rurę elementu grzejnego 3 i dokręcić śrubę 2.

Do urządzeń z dyszą przykręcaną*:

Nakręcić dyszę 1.1 na rurę elementu grzejnego 3.1 i dokręcić kluczem widelkowym 17 mm.

* Dysze nie są objęte zakresem dostawy!

Uruchomienie

Sprawdzić przewód zasilania sieciowego i wtyczkę pod kątem uszkodzeń mechanicznych!

Zwrócić uwagę na napięcie sieciowe: napięcie sieciowe musi odpowiadać danym na tabliczce znamionowej urządzenia. Przekrój poprzeczny przedłużacza musi wynosić przynajmniej 2 x 1,5 mm².

Podłączyć wąż powietrza **6** do dmuchawy wysokociśnieniowej Leister MINOR lub ROBUST. Jeżeli powietrze zanieczyszczone jest kurzem lub pyłem, należy stosować filtr powietrza.

Alternatywnie można użytkować urządzenie po podłączeniu go do standardowego przyłącza sprężonego powietrza z separatorem oleju i wody. Wydatek powietrza należy ustawić za pomocą regulatora przepływu powietrza firmy Leister.

Urządzenia nie wolno stosować bez zapewnienia mu dostatecznej ilości sprężonego powietrza!

Podłączyć urządzenie do napięcia sieciowego.

A Wyregulować temperaturę, zgodnie z zapotrzebowaniem, używając pokrętki **8**. Czas nagrzewania wynosi ok. 3 min.

B Wyregulować temperaturę, zgodnie z zapotrzebowaniem, używając pokrętki **8**. Obie wartości - temperatura ustawiona i temperatura właściwa - zostaną wyświetlone na wyświetlaczu **9**. Czas nagrzewania wynosi ok. 3 min. Kontrola temperatury odbywa się zgodnie z wytycznymi DVS (Niemieckiego Stowarzyszenia Techniki Spawalniczej) nr 2208.



A B W celu ochłodzenia urządzenia należy ustawić pokrętkę **8** na pozycji zerowej (0). Po ochłodzeniu urządzenia, odłączyć je od zasilania sieciowego.

Odłożyć urządzenie na ogniotrwały podłożu lub na stojaku, który nadaje się do tego celu.

Wskazówki dotyczące użytkowania

- Firma Leister Process Technologies jak również ośrodki serwisowe oferują bezpłatne kursy w zakresie użytkowania urządzenia.
- Przeprowadzić próbne spawanie zgodnie z instrukcją spawania producenta materiału oraz zgodnie z krajowymi normami lub dyrektywami. Skontrolować próbne spawanie. Dopasować według potrzeby temperaturę spawania.

B Cyfrowy wskaźnik 9/komunikaty błędów

Wskaźnik temperatury:	Komunikat błędów:
 <p>wartość rzeczywista wartość zadana rozdzielczość 2/3 °C lub 10 °F</p>	 <p>Minimalny przepływ powietrza nie został osiągnięty → Ustawić właściwy przepływ powietrza lub skontrolować zasilanie powietrzem</p>  <p>Maks. dopuszczalna temperatura została przekroczona → Odczekać, aż urządzenie się ochłodzi i skorygować nastawy temperatury</p>

Ogólne zalecenia postępowania w przypadku komunikatów o błędzie i zakłóceniach:

Ustawić pokrętkę na pozycji zerowej (0) lub odłączyć urządzenie na ok. 5 sekund od zasilania sieciowego (resetowanie automatyczne).

Odczekać, aż urządzenie się ochłodzi. Skontrolować połączenia węży, przepływ powietrza, wydatek powietrza i napięcie sieciowe. Ponownie ustawić pokrętkę na pożądanej wartości, względnie ponownie podłączyć urządzenie do zasilania sieciowego.

– Jeżeli błąd nie został usunięty, należy skontaktować się z odpowiednim punktem serwisowym.

Zabezpieczenie grzałki:

- W razie stwierdzenia braku strumienia powietrza, grzanie zostanie automatycznie wyłączone.
- Jeżeli strumień powietrza jest zbyt mały, wydajność grzewcza zostanie zredukowana, a temperatura ograniczona do ok. 600 °C.

Konserwacja, serwis i naprawa

- Skontrolować przewód zasilania sieciowego i wtyczkę pod kątem uszkodzeń mechanicznych.
- Przed przystąpieniem do jakiegokolwiek pracy przy urządzeniu wyciągnąć wtyczkę z gniazdka.
- Utrzymywanie urządzenia i szczelin wentylacyjnych w czystości gwarantuje prawidłową i bezpieczną pracę.
- Stosować wyłącznie oryginalne osprzętowanie firmy Leister.

Jeżeli urządzenie, mimo dokładnych procesów produkcyjnych i kontrolnych, ulegnie awarii, naprawę powinien przeprowadzić autoryzowany ośrodek serwisu firmy Leister.

Rękojmia

Urządzenie objęte jest gwarancją od daty zakupu zgodnie z wymaganiami ustawowymi i postanowieniami danego kraju (udokumentowanie praw gwarancyjnych przez fakturę lub dowód dostawy). Powstałe uszkodzenia zostaną usunięte poprzez wymianę lub naprawę. Elementy grzejne urządzenia nie podlegają gwarancji. Przy zachowaniu ustawowych warunków, dalsze roszczenia są wykluczone. Uszkodzenia spowodowane normalnym zużyciem, przeciążeniem lub niezgodnym z przeznaczeniem zastosowaniem urządzenia nie podlegają gwarancji. Roszczenia gwarancyjne w stosunku do urządzeń, które zostały przez Kupującego przebudowane lub naprawiane nie będą akceptowane.

Biztonsági előírások



FIGYELMEZTETÉS: A biztonsági előírások figyelmen kívül hagyása a hőlégfúvóval végzett munkák során tűzhöz, robbanáshoz, áramütéshez vagy égési sérülésekhez vezethet. A készülék használata előtt olvassa el a Kezelési Utmutatót és mindig tartsa be a biztonsági előírásokat. Őrizze meg a Kezelési Utasítást és használata előtt adja át minden olyan személynek, aki még nincs kioltatva a készülék használatára.



FIGYELMEZTETÉS: Egy hibásan csatlakoztatott hálózati csatlakozó dugó életveszélyes áramütéshez vezethet. A hálózati csatlakozó dugónak a kábellel való összekapcsolásával csak egy szakembert szabad megbízni.

FIGYELMEZTETÉS: Egy megrongálódott ház vagy egy kinyitott készülék életveszélyes áramütéshez vezethet. Sohase nyissa fel a készüléket és ha a készülék megrongálódott, ne vegye azt üzembe. Sohase fúrjon bele a házba, hogy arra például egy gyári táblát felerősítsen. A berendezésen végzett bármely munka megkezdése előtt húzza ki a hálózati csatlakozó dugót a dugaszoló aljzatból.

FIGYELMEZTETÉS: Egy megrongálódott csatlakozó kábel életveszélyes áramütéshez vezethet. Rendszeresen ellenőrizze a csatlakozóvezetékét. Ne helyezze a berendezést üzembe, ha a csatlakozó kábel megrongálódott. Ha a kábel megrongálódott, azt csak szakemberrel szabad kicseréltetni. Ne csavarja fel a kábelt a berendezésre és óvja meg a kábelt olajtól, hőhatásoktól és éles élektől vagy sarkoktól. A berendezést soha ne hordozza a kábelnél fogva, és sohase húzza ki a hálózati csatlakozó dugót a kábelnél fogva.

Ha a készüléket építkezéseken, vagy a szabad ég alatt használja, a személyi védelemre használjon egy hibaáram-(FI-) védőókapcsolót.



FIGYELMEZTETÉS: Az esőben vagy nedves, illetve vizes környezetben végzett munka életveszélyes áramütéshez vezethet. Munka figyelembe az időjárási viszonyokat. Tartsa szárazon a berendezést. A berendezést használaton kívül csak száraz helyen tárolja.



FIGYELMEZTETÉS: Robbanásveszély! A hőlégfúvó az éghető folyadékokat és gázokat robbanásszerűen meggyújthatja. Robbanásveszélyes környezetben ne dolgozzon. A munka megkezdése előtt vizsgálja meg a munkahely környezetét. Üzemanyag- vagy gáztartályok közelében akkor se dolgozzon, ha azok üresek.



FIGYELMEZTETÉS: Tűzveszély! A hőhatás az olyan éghető anyagokat is elérheti és meggyújthatja, amelyek fal-, padló- vagy mennyezetborítások mögött, vagy üregekben helyezkednek el és kívülről nem láthatók. A munka megkezdése előtt ellenőrizze a munkaterületet és ha nem egyértelmű a helyzet, inkább mondjon le a hőlégfúvó használatáról. Ne irányítsa a berendezést hosszabb ideig ugyanarra a helyre. A készüléket mindig csak felügyelet alatt üzemeltesse.



FIGYELMEZTETÉS: Méregés veszélye! Műanyagok, festékek, lakkrétegek és hasonló anyagok megmunkálásakor agresszív vagy mérges gázok keletkezhetnek. Kerülje el a gőzök belélegzését, még akkor is, ha meg van győződve arról, hogy azok nem káros hatásúak. Mindig gondoskodjon a munkahely jó szellőztetéséről, vagy viseljen védőalarcot.



FIGYELMEZTETÉS: Sérülésveszély! A forró levegősugár személyek vagy állatok sérüléséhez vezethet. A fűtőelemcsőves vagy a fűvóka megérintése égési sérülésekhez vezet. Tartsa távol a gyerekeket és idegen személyeket a készüléktől. Ne érjen hozzá a forró fűtőelemcsőhöz és fűvókához. Ne használja a készüléket folyadékok felmelegítéséhez, vagy tárgyak és anyagok szárításához, amelyeket a forró levegő hatása megrongálhat.



FIGYELMEZTETÉS: Sérülésveszély! A berendezés akaratlan elindulása vagy a fűtésnek a hőmérsékletkorlátozó kioldódásakor való váratlan bekapcsolódása sérülésekhez vezethet. Győződjön meg arról, hogy a kapcsoló a hálózatra való csatlakoztatáskor kikapcsolt állapotban van. Kapcsolja ki a berendezést, ha a hőmérsékletkorlátozó leoldott.

Megfelelőség

Leister Technologies AG, Galileo-Strasse 10, 6056 Kaegiswil/Switzerland, gazolja, hogy ez a termék az átlalunk forgalomba hozott kivételben megfelel az alábbi EK-irányelvek követelményeinek.

Irányelvek: 2006/42, 2004/108, 2006/95, 2011/65

Harmonizált szabványok: EN 12100, EN 55014-1, EN 55014-2, EN 62233, EN 61000-3-2, EN 61000-3-3, EN 60335-2-45, EN 50581

Kaegiswil, 24.03.2015

Bruno von Wyl
Bruno von Wyl, CTO

Kathrine G.
Andreas Kathriner, GM

Hulladékkezelés



Az elektromos kéziszerszámokat, tartozékokat és csomagolóanyagokat a környezetvédelmi szempontoknak megfelelően kell újrafelhasználásra leadni. **Csak az EU-tagországok számára:** Ne dobja ki az elektromos kéziszerszámokat a háztartási szemétkébe! Az elhasznált villamos és elektronikus berendezésekre vonatkozó 2002/96/EG európai irányelvnek és a megfelelő országos törvényeknek való átültetésének megfelelően a már nem használható elektromos kéziszerszámokat külön össze kell gyűjteni és a környezetvédelmi szempontoknak megfelelően kell újrafelhasználásra leadni.

Műszaki adatok

		DIODE S és DIODE PID			
Feszültség	[V]	42	100	120	230
Frekvencia	[Hz]	50/60			
Teljesítmény	[W]	600	1400	1600	1600
Hőmérséklet	[°C]	20 – 600			
	[°F]	70 – 1110			
min. levegőátáramlás (20°C)	[l/min]	40			
	[cfm]	1.4			
Tömeg (3 m kábellel és 3 m levegőtömlővel)	[kg]	1.15			
	[lbs]	2.5			
Méretek L x Ø	[mm]	265 x Ø 40			
Érintésvédelmi		II/ □ (kettős szigetelés)			

A készülék részei

1. Fűvóka*, feldugható **1.1.** Fűvóka*, felcsavarható **2.** Csavar **3.** Fűtőelemcső a feldugható fűvókákhoz*
3.1. Fűtőelemcső a felcsavarozható fűvókákhoz* **4.** Hűtött védőcső **5.** Fogantyú **6.** Levegőtömlő **7.** Hálózati csatlakozó vezeték **8.** Hőmérséklet beállító potencióméter **9.** Digitális kijelzés

Rendeltetészerű használat

Ez a hőlégfűvó a biztonsági előírások betartása és eredeti Leister tartozékok alkalmazása mellett az ezen Kezelési Utasításban felsorolt valamennyi forró levegő alkalmazásával végzett munka végrehajtására szolgál.

Alkalmazások
Hőre lágyuló műanyagok valamint egyes elasztoplasztok és elasztomér-bitumen lemezek, csövek, profilok, tömítőszalagok, réteggel bevont szövetek, fóliák, habok, csempék és más pályák alakjában való hegesztése. A következő eljárásokra van lehetőség: átfedéses, huzalos, szalagos, fűtőelemes és Leister-fűvókák alkalmazásával történő olvasztásos hegesztés
Felfűtés féltermékek és műanyag-granulátumok megformázásához, meghajlításához és karmantyúzásához
Vizes nedves felületek szárítása
Hőre zsugorodó tömlők, fóliák, szalagok, forrasztási összekötődarabok és formadarabok zsugorítása
Rézcövek, forrasztott csatlakozások és fémfóliák forrasztása
Befagyott vízvezeték kiolvasztása
Oldószer mentes ragasztóanyagok és olvadó ragasztórúdak aktiválása/leoldása
Szintetikus szálak és szövetek darabolása és összeolvasztása
Műanyag préselési sorja eltávolítása és műanyagfelületek fényesítése

A fűvóka felszerelése

⚠ A forró fűvóka megérintése súlyos égési sérüléshez vezethet. A fűvókának a berendezésre való felhelyezése, illetve kicserélése előtt hagyja teljesen kihűlni a készüléket, vagy használjon megfelelő szerszámot.

Egy leeső fűvóka meggyújthat valamilyen tárgyat. A fűvókákat szorosan és biztosan kell felszerelni készülékre.

Egy forró fűvóka meggyújthatja az alaplapot. A forró fűvókát csak tűzálló alaplapra szabad letenni. .

Egy hibás vagy meghibásodott fűvóka a forró levegő visszavezetéséhez és a készülék megromlásához vezethet. Csak a készülékéhez megfelelő, a táblázatban megtalálható eredeti fűvókákat használjon.

Feldugható fűvókás* készülékeknel:

Tolja fel az **1** fűvókát a **3** fűtőelemcsőre és húzza meg a **2** csavart.

Felcsavarható fűvókás* készülékeknel:

Csavarja fel az **1.1** fűvókát a **3.1** fűtőelemcsőre és egy 17-es villáskulccsal húzza meg.

* A fűvókák nem részei a szállítmánynak!

Üzembe helyezés

Ellenőrizze a hálózati csatlakozó vezeték és a csatlakozó dugó esetleges megrongálódását!

Ügyeljen a helyes hálózati feszültségre: A hálózati feszültségnek meg kell egyeznie a készülék típus tábláján található adatokkal. A hosszabbító kábel keresztmetszetének legalább $2 \times 1,5 \text{ mm}^2$ -nek kell lennie.

Csatlakoztassa a 6 levegőtömlőt a Leister MINOR vagy ROBUST magas nyomású fűvógéphez. Portartalmú levegő esetén egy légszűrőt kell használni.

A berendezést alternatív megoldásként egy olaj- és vízleválasztóval ellátott szokványos préslevegő csatlakozócsonkról is lehet üzemeltetni. A levegőáramlást egy Leister levegőmennyiség szabályozóval kell beállítani.

A berendezést kielégítő préslevegő-ellátás nélkül nem szabad üzemeltetni!

Csatlakoztassa a berendezés a hálózathoz.

A Állítsa be a 8 potenciométer segítségével a szükségesnek megfelelő hőmérsékletet. A felfűtési idő kb. 3 perc.

B Állítsa be a 8 potenciométer segítségével a szükségesnek megfelelő hőmérsékletet. A beállított és a tényleges hőmérsékletet a 9 kijelző mutatja. A felfűtési idő kb. 3 perc. A hőmérséklet ellenőrzése megfelel a 2208 sz. DVS-irányelvnek.



A B A lehűtéshez forgassa el a 8 potenciométert a "0" helyzetbe. Amikor a berendezés lehült, válassza azt el a hálózati feszültségtől.

Tegeye a berendezést egy tűzálló alátétre, vagy használjon egy megfelelő készüléktartót.

Munkavégzési tanácsok

- A Leister Process Technologies cég és a vevőszolgálati pontok ingyenes alkalmazási tanfolyamokat tartanak.
- Hajtson végre az anyagot gyártó cég hegesztési előírásainak és a nemzeti szabványoknak vagy irányelveknek megfelelően egy próbahegesztést. Ellenőrizze a próbahegesztés eredményeit. Ezután a szükségesnek megfelelően állítsa be a hegesztési hőmérsékletet.

B Digitális kijelzés 9/hibaüzenetek

Hőmérséklet kijelzés:	Hibaüzenet:
 <p>Tényleges érték Névéleges érték Felbontás 2/3 °C vagy 10 °F</p>	 <p>A levegőáram kisebb a legkisebb megengedett értékénél → Ellenőrizze a levegőátáramlás helyest beállítását, illetve a préslevegő-ellátást</p>
	 <p>A max. megengedett hőmérséklet túllépve → Hagyja lehűlni a berendezést és helyesbítse a hőmérséklet beállítását</p>

Általános intézkedések hibaüzenetek és üzemzavarok fellépése esetén:

Forgassa el a potenciométert a "0" helyzetbe, vagy válassza el kb. 5 másodpercre a berendezést a hálózattól (automatikus reset).

Hagyja lehűlni a készüléket. Ellenőrizze a tömlős csatlakozást, a levegőáramot, a levegő mennyiségét és a hálózati feszültséget. Ismét állítsa be a potenciométert a kívánt értékre, illetve csatlakoztassa ismét a berendezést a hálózathoz.

– Ha a hiba ezután még mindig fennáll, lépjen kapcsolatba a megfelelő szervizműhellyel.

A fűtőbetétek védelme:

- Ha nincs légáram, a fűtés automatikusan kikapcsolásra kerül.
- Ha a légáram túl alacsony, a berendezés csökkenti a fűtési teljesítményt és kb. 600 °C-ra korlátozza a hőmérsékletet.

Karbantartás, szerviz és javítás

– **Ellenőrizze a hálózati csatlakozó vezeték és a csatlakozó dugó esetleges megszakadását és mechanikus megrongálódását!**

– **A berendezésen végzett bármely munka megkezdése előtt: Húzza ki a hálózati csatlakozó dugót.**

– Mindig tartsa tisztán a berendezést és a szellőzőnyílásokat, hogy jól és biztonságosan dolgozhasson.

– Csak eredeti Leister-tartozékokat szabad használni.

Ha a berendezés a gondos gyártási és ellenőrzési eljárás ellenére egyszer mégis meghibásodna, akkor a javítással csak egy erre feljogosított Leister elektromos kéziszerszám-műhely ügyfélszolgálatát szabad megbízni.

Szavatosság

Erre a készülékre a vásárlási dátumtól kezdve a törvényes/országspecifikus rendelkezéseknek megfelelő szavatosságot nyújtunk (a vásárlási dátumot a számlával vagy a szállítólevéllel lehet igazolni). A keletkezett károk helyettesítő szállítással vagy javítással szüntetjük meg. A fűtőelemekre ez a jótállás nem terjed ki. Minden egyéb igény, kivéve a törvény által előírtakat, kizárt.

A természetes kopásra, túlterhelésre vagy szakszerűtlen kezelésre visszavezethető károkra a jótállás nem terjed ki.

Jótállási igény nem érvényesíthető olyan készülékek esetén, melyeket a vevő átalakított vagy módosított.

Bezpečnostní předpisy



VAROVÁNÍ: Nerespektování bezpečnostních předpisů při práci s horkovzdušným zařízením může vést k požáru, výbuchu, úderu elektrickým proudem nebo popálení. Přečtěte si před použitím návod k obsluze a dodržujte vždy bezpečnostní předpisy. Návod k obsluze uložte a neinstruované osobě jej před použitím dejte.



VAROVÁNÍ: Chybně zapojené síťové zástrčky mohou vést k životně nebezpečnému úderu elektrickým proudem. Síťovou zástrčku nechte připojit ke kabelu pouze odborníkem.

VAROVÁNÍ: Poškozené těleso nebo otevřený stroj může vést k životu nebezpečnému úderu elektrickým proudem. Stroj neotvírejte a poškozený stroj neuvádějte do provozu. Nanavrtávejte těleso, např. k upevnění firemního štítku. Před každou prací na stroji vytáhněte síťovou zástrčku.

VAROVÁNÍ: Poškozený přípojovací kabel může vést k životu nebezpečnému úderu elektrickým proudem. Pravidelně přípojovací kabel kontrolujte. Stroj s poškozeným kabelem neuvádějte do provozu. Poškozený kabel nechte vždy nahradit odborníkem. Neomotávejte kabel okolo stroje a chráňte jej před olejem, teplem a ostrými hranami. Nenoste stroj za kabel a nepoužívejte jej k vytažení zástrčky ze zásuvky.

Při nasazení stroje na stavbách a venku použijte pro ochranu osob proudový chránič (FI).



VAROVÁNÍ: Práce za deště nebo ve vlhkém popř. mokřím prostředí může vést k životně nebezpečnému úderu elektrickým proudem. Zohledněte povětrnostní poměry. Udržujte stroj suchý. Pokud stroj nepoužíváte, uskladněte jej v suchu.



VAROVÁNÍ: Nebezpečí výbuchu! Horkovzdušné dmýchadlo může hořlavé kapaliny a plyny výbušně zapálit.

Nepracujte v prostředí ohroženém explozí. Před začátkem práce prozkoumejte okolí. Nepracujte v blízkosti nebo přímo na pohonných hmotách nebo plynových nádobách ani pokud jsou tyto prázdné.



VAROVÁNÍ: Nebezpečí požáru! Horko může zasáhnout a zapálit hořlavé materiály, jež se neviditelně ukrývají za bedněním, ve stropech, podlahách nebo dřevěných prostorech. Před začátkem práce zkontrolujte pracovní oblast a při nejasné situaci upustěte od nasazení horkovzdušného stroje. Stroj nedržte delší dobu směřovaný na stejné místo. Provozujte stroj vždy pod dohledem.



VAROVÁNÍ: Nebezpečí otravy! Při opravování umělých hmot, laků či podobných materiálů vznikají plyny, které mohou být agresivní nebo jedovaté.

Zabraňte vdechování par, i pokud se tyto zdají nezávadné. Dbejte vždy na dobré větrání pracovního místa nebo noste ochrannou dýchací masku.



VAROVÁNÍ: Nebezpečí poranění! Proud horkého vzduchu může poranit osoby nebo zvířata. Dotyk horké trubky topného prvku nebo trysky vede k popálení kůže. Zadržte děti a jiné osoby daleko od stroje. Trubky topného prvku a trysky se v horkém stavu nedotýkejte. Nepoužívejte stroj k zahřátí kapalin nebo vysušení předmětů a materiálů, které se působením horkého vzduchu ničí.



VAROVÁNÍ: Nebezpečí poranění! Neúmyslný rozběh nebo nečekané zapnutí topení po inicializaci omezovače teploty může vést k poranění. Přesvědčte se, že je spínač při připojení na elektrickou síť vypnutý. Vypněte stroj, když zareagoval omezovač teploty.

Prohlášení o shodě

Leister Technologies AG, Galileo-Strasse 10, 6056 Kaegiswil/Switzerland, potvrzuje, že tento výrobek splňuje požadavky následujících směrnic ES.

Směrnice: 2006/42, 2004/108, 2006/95, 2011/65
Harmonizované normy: EN 12100, EN 55014-1, EN 55014-2, EN 62233, EN 61000-3-2, EN 61000-3-3, EN 60335-2-45, EN 50581

Kaegiswil, 24.03.2015

Bruno von Wyl
Bruno von Wyl, CTO

Kathrine G.
Andreas Kathriner, GM

Likvidace



Elektronářadí, příslušenství a obaly by měly být dodány k opětovnému zhodnocení nepoškozujícímu životní prostředí. **Pouze pro země EU:** Nevyhazujte elektronářadí do domovního odpadu! Podle evropské směrnice 2002/96 o starých elektrických a elektronických zařízeních a jejím prosazení v národních zákonech musí být neupotřebitelné elektronářadí rozebrané shromážděno a dodáno k opětovnému zhodnocení nepoškozujícímu životní prostředí.

Technická data

		DIODE S a DIODE PID			
Napětí	[V]	42	100	120	230
Frekvence	[Hz]	50/60			
Výkon	[W]	600	1400	1600	1600
Teplota	[°C]	20 – 600			
	[°F]	70 – 1110			
min. množství vzduchu (20°C)	[l/min]	40			
	[cfm]	1.4			
Hmotnost (s kabelem 3 m a vzduchovou hadicí 3 m)	[kg]	1.15			
	[lbs]	2.5			
Rozměry L x Ø	[mm]	265 x Ø 40			
Třída ochrany		II/ □ (dvojitá izolace)			

Prvky stroje

1. Tryska *, nástrčná 1.1. Tryska *, šroubovací 2. Šroub 3. Trubice topného prvku pro nástrčné trysky * 3.1. Trubice topného prvku pro šroubovací trysky * 4. Chlazená ochranná trubice 5. Držadlo 6. Vzduchová hadice 7. Kabel síťového připojení 8. Potenciometr pro nastavení teploty 9. Digitální displej

Určující použití

Tento horkovzdušný stroj je při dodržení bezpečnostních předpisů a použití originálního příslušenství Leister určen ke všem horkovzdušným použitím uvedeným v tomto návodu k obsluze.

Použití
Svařování termoplastů a též jednotlivých elastoplastů a elastomerových bitumenů ve tvaru desek, trubek, profilů, těsnících pásků, povrstvených tkanin, fólií, pěn, dlaždic a pásů. Možné jsou následující postupy: svařování překrytím, drátem, páskem, topným prvkem a tavné pomocí trysek Leister
Nahřátí pro vytvarování, ohýbání a navlečení termoplastických polotovarů a umělohmotných granulátů
Sušení vodou navlžených povrchů
Smršťování teplem smrštitelných hadic, fólií, pásů, pájených spojů a tvarovaných dílů
Pájení měděných trubek, pájených spojek a kovových fólií
Rozmrazování zamrzlých vodovodních potrubí
Aktivace/povolení bezrozpouštědlových lepících materiálů a tavných lepidel
Oddělování a roztavení syntetických vláken a tkanin
Odstraňování plastových zalisovaných přetoků a leštění plastových povrchů

Montáž trysky

- !** **Dotyk horké trysky může vést k těžkému popálení.** Před nasazením případně výměnou trysky nechte stroj zcela ochladit nebo použijte vhodný nástroj.
- Spadnutá tryska může předmět zapálit.** Trysky musí být na stroji namontovány pevně a spolehlivě.
- Horká tryska může zapálit podložku.** Odložte horkou trysku pouze na žáruvzdornou podložku.
- Nesprávná nebo vadná tryska může vést k odrazu horkého vzduchu a poškodit stroj.** Používejte pouze pro Váš stroj vhodné originální trysky podle tabulky.

U strojů s nástrčnou tryskou *:

Trysku 1 nasuňte na trubici topného prvku 3 a šroub 2 utáhněte.

U strojů se šroubovací tryskou *:

Trysku 1.1 našroubujte na trubici topného prvku 3.1 a utáhněte pomocí stranového klíče SW 17.

* Tryska není obsahem dodávky!

Uvedení do provozu

Kabel síťového připojení a zástrčku zkontrolujte, zda nejsou mechanicky poškozené!

Dbejte síťového napětí: síťové napětí musí souhlasit s údaji na typovém štítku stroje. Prodlužovací kabely musí mít průřez min. 2 x 1,5 mm².

Vzduchovou hadici **6** připojte na vysokotlaký ventilátor Leister MINOR nebo ROBUST. U vzduchu s obsahem prachu musí být použit vzduchový filtr.

Alternativně lze stroj provozovat na obvyklé přípojce tlakového vzduchu s odlučovačem oleje a vody.

Množství vzduchu musí být přizpůsobeno regulátorem množství vzduchu Leister.

Stroj nesmí být provozován bez dostačujícího zdroje vzduchu!

Připojte stroj na elektrickou síť.

A Dle potřeby nastavte teplotu potenciometrem **8**. Doba nahřátí činí ca. 3 min.

B Dle potřeby nastavte teplotu potenciometrem **8**. Nastavená a skutečná teplota se zobrazí na displeji **9**. Doba nahřátí činí ca. 3 min. Kontrola teploty se děje dle směrnice DVS 2208.



A B Pro ochlazení otočte potenciometr **8** do polohy 0. Jakmile je stroj ochlazen, odpojte jej od elektrické sítě.

Stroj odložte na žaruvzdornou podložku nebo použijte vhodný držák stroje.

Pracovní pokyny

- Leister Process Technologies a též servisní místa nabízejí zdarma kurzy v oblasti použití.
- Proveďte testovací svařování podle návodu ke svařování výrobce materiálu a národních norem nebo směrnic. Testovací svařování zkontrolujte. Svařovací teplotu podle potřeby přizpůsobte.

B Digitální displej 9/chybová hlášen

Ukazatel teploty:	Chybové hlášení:	
 <p>skutečná hodnota požadovaná hodnota rozdílení 2/3 °C nebo 10 °F</p>	 <p>Nedosaženo minimální množství vzduchu ➔ Nastavte správné množství vzduchu popř. zkontrolujte zdroj vzduchu</p>	 <p>Překročena max. dovolená teplota ➔ Stroj nechte ochladit a zkorrigujte nastavení teploty</p>

Obecná opatření při oznámení chyb a poruch:

Potenciometr otočte do polohy 0 nebo stroj na ca. 5 sekund odpojte od elektrické sítě (automatický reset). Stroj nechte ochladit. Zkontrolujte spojení hadice, průtok vzduchu, množství vzduchu a síťové napětí.

Potenciometr opět nastavte na požadovanou hodnotu popř. stroj opět připojte na elektrickou síť.

– Existuje-li poté stále porucha, kontaktujte příslušný servis.

Ochrana topného článku:

- Neexistuje-li žádný proud vzduchu, topení se automaticky vypne.
- Je-li proud vzduchu příliš malý, zredukuje se topný výkon a teplota se omezí na ca. 600 °C.

Údržba, servis a opravy

– **Zkontrolujte vedení síťového připojení a zástrčku, zda nejsou přerušeny a mechanicky poškozeny.**

– **Před každou prací na stroji: vytáhněte síťovou zástrčku.**

– Stroj a větrací otvory udržujte vždy čisté, abyste dobře a bezpečně pracovali.

– Smí být použito pouze originální příslušenství Leister.

Pokud stroj přes pečlivé výrobní a zkušební postupy jednou vypadne, nechte opravu provést v autorizovaném servisním místě Leister.

Záruka

Pro tento stroj je zásadně poskytnuta záruka podle zákonných/dle země specifických ustanovení od data prodeje (dokladem účtenka nebo dodací list). Vzniklé škody budou odstraněny dodáním náhradního dílu nebo opravou. Topná tělesa jsou z této záruky vyloučena.

Další nároky jsou, při dodržení zákonných ustanovení, vyloučeny.

Škody, vycházející z přirozeného opotřebení, nadměrného zatěžování či neodborné manipulace, jsou z záruky vyloučeny.

Nárok na záruku zaniká u přístrojů, které byly zákazníkem přestavěny nebo pozměněny

Bezpečnostné pokyny



VAROVANIE: Nedodržanie týchto bezpečnostných pokynov môže mať pri práci s horúcovzdušným prístrojom za následok požiar, výbuch, zásah elektrickým prúdom alebo popáleniny. Pred používaním si prečítajte Návod na používanie a uveďte bezpečnostné predpisy vždy dodržiavajte. Tento Návod na používanie dobre uschovajte a odovzdajte ho nepoučenej osobe ešte predtým, ako začne prístroj používať.



VAROVANIE: Nesprávne pripojené zástrčky môžu mať za následok smrteľne nebezpečný zásah elektrickým prúdom. Pripojenie z. ástrčky sieťovej šnúry zverte vždy len do rúk vyučeného elektrikára.

VAROVANIE: Poškodené teleso alebo otvorený prístroj môžu mať za následok životnebezpečný zásah elektrickým prúdom. Výrobok neotvárajte a poškodený prístroj už nezapínajte. Nevítajte do telesa obalu prístroja, ani napr. za účelom upevnenia firemných štítkov a pod. Pred každou prácou na prístroji vyťahnite zástrčku sieťovej šnúry zo zásuvky.

VAROVANIE: Poškodená prírodná šnúra môže spôsobiť životnebezpečný zásah elektrickým prúdom. Prírodnú šnúru pravidelne kontrolujte. V prípade poškodenia prírodnej šnúry prístroj už nezapínajte. Poškodenú prírodnú šnúru dajte vymeniť vždy iba elektrikárovi. Neovíjajte prírodnú šnúru okolo prístroja a chráňte ju pred olejom, horúčavou a pred ostrými hranami. Neprenášajte prístroj za prírodnú šnúru a netahajte za šnúru, keď vyťahujete zástrčku zo zásuvky.

Pri použití spotrebiča na stavenisku a vo voľnej prírode pripájajte na ochranu osôb zásadne cez ochranný spínač pri poruchových prúdoch (FI).



VAROVANIE: Práca v daždi alebo vo vlhkom alebo mokrom prostredí môže mať za následok smrteľne nebezpečný zásah elektrickým prúdom. Berte vždy do úvahy aj poveternostné pomery. Udržujte spotrebič v suchom stave. Keď spotrebič nepoužívate, uschovávajte ho v suchom prostredí.



VAROVANIE: Nebezpečenstvo výbuchu! Horúcovzdušný ventilátor môže zapáliť horľavé kvapaliny alebo spôsobiť explóziu výbušných plynov. Nepracujte v prostredí ohrozenom výbuchom. Pred začiatkom práce preskontrolujte okolie pracoviska. Nepracujte v blízkosti palív, palivových alebo plynových nádrží, ani vtedy, keď sú prázdne.



VAROVANIE: Nebezpečenstvo požiaru! Horúčava by sa mohla dostať k horľavým materiálom a zapáliť aj také, ktoré sú ukryté pred Vaším zrakom za obkladom, v stropoch, v podlahách alebo v dutých priestoroch. Pred začiatkom práce preskontrolujte okolie pracoviska a vyhýbajte sa používaniu horúcovzdušného prístroja v neistých situáciách. Nedržte horúcovzdušný prístroj nasmerovaný dlhší čas na jedno miesto. Používajte prístroj vždy pod dohľadom.



VAROVANIE: Nebezpečenstvo otravy! Pri obrábaní plastov, lakov alebo podobných materiálov vznikajú plyny, ktoré sú agresívne a môžu byť jedovaté. Vyhýbajte sa vdychovaniu výparov, aj keď sa nezdajú nebezpečné. Vždy si zabezpečte dobré vetranie pracoviska a používajte ochrannú dýchaciu masku.



VAROVANIE: Nebezpečenstvo poranenia! Prúd horúceho vzduchu môže spôsobiť poranenie osôb alebo zvierat. Dotyk rúry vyhrievacieho článku alebo dýzy má za následok popáleniny kože. Deti a iné osoby udržiavajte v dostatočnej vzdialenosti od prístroja. Nedotýkajte sa rúry vyhrievacieho článku ani dýzy, kým sú horúce. Nepoužívajte prístroj na ohrievanie tekutín ani na sušenie predmetov a materiálov, ktoré sa následkom účinku horúceho vzduchu zničia.



VAROVANIE: Nebezpečenstvo poranenia! Neúmyselné rozbehnutie alebo neočakávané zapnutie vyhrievania po spustení termopojistky môže mať za následok poranenie. Keď idete horúcovzdušný prístroj pripojiť na sieť, vždy sa presvedčte, či je vypínač vypnutý. Keď sa uviedla do činnosti termopojistka, vždy prístroj vypnite vypínačom.

Konformita

Leister Technologies AG, Galileo-Strasse 10, 6056 Kaegiswil/Switzerland, potvrdzuje, že tento produkt vo vyhotovení, ktoré dávame do predaja, zodpovedá požiadavkám nasledovných smerníc EG.

Smernice: 2006/42, 2004/108, 2006/95, 2011/65

Harmonizované normy: EN 12100, EN 55014-1, EN 55014-2, EN 62233, EN 61000-3-2, EN 61000-3-3, EN 60335-2-45, EN 50581

Kaegiswil, 24.03.2015

Bruno von Wyl
Bruno von Wyl, CTO

Kathrine G.
Andreas Kathriner, GM

Likvidácia



Ručné elektrické náradie, príslušenstvo a obal treba dať na recykláciu šetriacu životné prostredie. **Len pre krajiny EÚ:** Neodhadzujte ručné elektrické náradie do komunálneho odpadu! Podľa Európskej smernice 2002/96 o starých elektrických a elektronických výrobkoch a podľa jej aplikácií v národnom práve sa musia už nepoužiteľné elektrické produkty zbierať separovane a dať na recykláciu zodpovedajúcu ochrane životného prostredia.

Technické údaje

		DIODE S a DIODE PID			
Napätie	[V]	42	100	120	230
Frekvencia	[Hz]	50/60			
Výkon	[W]	600	1400	1600	1600
Teplota	[°C]	20 – 600			
	[°F]	70 – 1110			
min. množstvo vzduchu (20°C)	[l/min]	40			
	[cfm]	1.4			
s 3 m prívodnou šnúrou a s 3 m dlhou vzduchovou hadicou	[kg]	1.15			
	[lbs]	2.5			
Rozmery L x Ø	[mm]	265 x Ø 40			
Trieda ochrany		II/ □ (S dvojitou izoláciou)			

Súčiastky spotrebiča

1. Dýza*, nasunutá 1.1. Dýza*, naskrutkovaná 2. Skrutka 3. Rúrkový vyhrievací článok pre nasávacie dýzy* 3.1. Rúrkový vyhrievací článok pre naskrutkované dýzy* 4. Chladená ochranná rúra 5. Rukoväť 6. Vzduchová hadica 7. Sieťová šnúra 8. Potenciometer na nastavovanie teploty 9. Digitálny displej

Používanie podľa určenia

Tento horúcovzdušný prístroj je pri dodržaní bezpečnostných predpisov a s použitím originálneho príslušenstva Leister určený na všetky druhy používania s horúcim vzduchom uvedené v tomto Návode na používanie.

Použitie
Zváranie termoplastických plastových materiálov ako sú jednotlivé elastoplasty a bituménový elastomér vo forme platní, rúr, profilových materiálov, tesniacich pásov, povrstvených tkanín, fólií, penových materiálov a pásov. Možné sú nasledovné pracovné postupy: zváranie prekrytím, zváranie drôtom, pásom, zváranie pomocou vyhrievacieho článku a tavné zváranie pomocou dýz Leister
Nahrievanie na následné tvarovanie, ohýbanie a nasúvanie termoplastových polotovarov a plastových granulátov
Sušenie povrchových plôch vlhkých od vody
Zmrašťovanie zmrašťovacích hadíc, fólií, pásov, letovaných spojov a tvarovaných súčiastok
Spájkovanie medených rúrok, spájkovaných spojov a kovových fólií
Rozmrazovanie zamrznutých vodovodných potrubí
Aktivovanie/rozpúšťanie bezroztokových lepidiel a tavných lepiacich hmôt
Rezanie a tavenie syntetických vlákien a tkanín
Odstraňovanie ostrapkov plastových výliskov a vyhladzovanie - leštenie povrchovej plochy plastov

Montáž dýzy

-  **Dotyk horúcej dýzy môže mať za následok ťažké popálenie.** Pred nasadením novej dýzy, resp. pred výmenou dýzy nechajte prístroj úplne vychladnúť, alebo použite nejaký vhodný nástroj.
- Spadnutá dýza môže zapáliť nejaký horľavý predmet.** Dýzy musia byť namontované na prístroji pevne a spoľahlivo.
- Horúca dýza môže zapáliť podložku, na ktorej leží.** Horúcu dýzu kladte len na ohňovzdornú podložku.
- Nevhodná alebo poškodená dýza môže spôsobiť spätné šľahnutie horúceho vzduchu, a tým poškodí prístroj.** Používajte len také originálne dýzy, ktoré sú podľa tabuľky vhodné pre Váš prístroj.

Pri výrobkoch s nasávacou dýzou*:

Nasuňte dýzu 1 na rúrkový vyhrievací článok 3 a utiahnite skrutku 2.

Pri výrobkoch s naskrutkovanou dýzou*:

Naskrutkujte dýzu 1.1 na rúrkový vyhrievací článok 3.1 a utiahnite ju vidlicovým kľúčom SW 17.

*Tieto dýzy nepatria do základnej výbavy produktu!

Uvedenie do prevádzky

Skontrolujte sieťovú šnúru a zástrčku, či nie sú mechanicky poškodené.

Všimnite si sieťové napätie: Napätie siete sa musí zhodovať s údajmi na typovom štítku výrobku. Predlžovacia šnúra musí mať prierez min. 2 x 1,5 mm².

Pripojte vzduchovú hadicu **6** na vysokotlakový ventilátor Leister MINOR alebo ROBUST. V takom prípade, ak vzduch obsahuje častičky prachu, treba použiť vzduchový filter.

Alternatívne sa dá prístroj prevádzkovať pomocou obvyklej prípojky tlakového vzduchu, ktorá je vybavená odlučovačom oleja a odlučovačom vody. Množstvo vzduchu je potrebné prispôsobiť pomocou regulátora množstva vzduchu Leister.

Prístroj sa nesmie prevádzkovať bez dostatočného množstva privádzaného vzduchu!

Prístroj pripojte na sieťové napätie.

A Teplotu nastavte podľa potreby pomocou potenciometra **8**. Doba zahrievania prístroja je cca 3 min.

B Teplotu nastavte podľa potreby pomocou potenciometra **8**. Nastavená teplota i skutočná teplota sú indikované na displeji **9**. Nahrievacia doba je cca 3 min. Kontrola teploty sa uskutočňuje podľa smernice DVS 2208.



A B Na ochladenie otočte potenciometer **8** do polohy 0. Len čo je prístroj ochladený, odpojte ho od sieťového napätia.

Položte prístroj na nehorľavú podložku alebo použite vhodný držiak prístroja.

Pokyny na používanie

- Firma Leister Process Technologies ako aj servisné pracoviská poskytujú bezplatné kurzy o oblastiach používania produktu.
- Skúšobné zváranie vykonávajte podľa Návodu na zváranie výrobcu materiálu a platných národných noriem alebo smerníc. Skontrolujte skúšobný zvar. V prípade potreby prispôbte zväraciu teplotu.

B Digitálny displej 9/hlásenia porúchy

Indikácia teploty:	Hlásenie poruchy:
 <p>Skutočná hodnota Určená hodnota Citlivosť 2/3 °C alebo 10 °F</p>	 <p>Nie je zabezpečené minimálne množstvo vzduchu ➔ Množstvo vzduchu nastaviť správne, alebo prekontrolovať prívod vzduchu</p>
	 <p>Max. prípustná teplota bola prekročená ➔ Prístroj nechať vychladnúť a skorigovať nastavenie teploty</p>

Všeobecné opatrenia v prípade hlásenia chýb a porúch:

Nastavte potenciometer do polohy 0 alebo prístroj cca na 5 sekúnd odpojte od sieťového napätia (vykoná sa automatický reset).

Nechajte prístroj vychladnúť. Skontrolujte hadicovú spojku, prietok vzduchu, množstvo vzduchu a sieťové napätie. Potenciometer opäť nastavte na požadovanú hodnotu resp. prístroj znova pripojte na sieťové napätie.

- Ak chyba pretrváva ešte stále aj po týchto krokoch, s kontaktujte sa s príslušným servisným pracoviskom.

Ochrana vyhrievacieho telesa:

- Ak je prívod vzduchu prerušený, vyhrievanie sa automaticky vypne.
- Ak je prúd vzduchu príliš malý, vyhrievanie sa zredukuje a teplota sa obmedzí na hodnotu cca 600 °C.

Údržba, servis a opravy

- **Skontrolujte sieťovú šnúru a zástrčku, či nie sú prerušené alebo mechanicky poškodené.**
- **Pred každou prácou na prístroji: Vytiahnite zástrčku zo zásuvky.**
- Prístroj a vetracie otvory udržiavajte vždy čisté, aby ste mohli pracovať dobre a bezpečne.
- S týmto produktom sa smie používať len originálne príslušenstvo Leister.

Ak by prístroj napriek starostlivej výrobe a kontrole predsa len prestal niekedy fungovať, treba dať opravu vykonať autorizovanej servisnej opravovni elektrického náradia Leister.

Záruka

Na tento výrobok poskytujeme záruku v zmysle zákonných predpisov/predpisov špecifických pre danú krajinu od dátumu predaja (dokladovanie faktúrou alebo dodacím listom). Vzniknuté škody budú odstránené dodaním náhradného dielu alebo opravou. Vyhrievacie telesá sú z tejto záruky vylúčené.

Ďalšie nároky sú, pri dodržaní zákonných ustanovení, vylúčené.

Škody, vzniknuté z prirodzeného opotrebovania, nadmerného zatažovania či neodbornej manipulácie, sú zo záruky vylúčené.

Nárok na záruku zaniká u prístrojov, ktoré boli zákazníkom prestavané alebo pozmenené.

Instrucțiuni privind siguranța și protecția muncii



AVERTISMENT: Nerespectarea instrucțiunilor privind siguranța și protecția muncii în timpul lucrului cu suflanta de aer cald poate duce la incendii, explozii, electrocutare sau arsuri. Citiți instrucțiunile de folosire înainte de utilizarea mașinii și respectați întotdeauna normele de protecția muncii. Păstrați instrucțiunile de folosire și dați-le unei persoane neinițiate, înainte de a-i permite să utilizeze mașina.



AVERTISMENT: Ștecherule de alimentare la rețea greșit racordate pot duce la un șoc electric extrem de periculos. Nu permiteți legarea la cablu a ștecherului de alimentare la rețea decât de către un specialist.

AVERTISMENT: O carcasă deteriorată sau o mașină deschisă poate duce la un șoc electric extrem de periculos. Nu deschideți mașina și nu o folosiți dacă aceasta este deteriorată. Nu găuriți carcasa, de exemplu pentru a prinde o emblemă de firmă. Înaintea oricăror intervenții asupra mașinii scoateți ștecherul din priză de curent.

AVERTISMENT: Un cablu de joncțiune deteriorat poate duce la un șoc electric extrem de periculos. Controlați regulat cablul de joncțiune. Nu puneți în funcțiune mașina dacă aceasta prezintă cablul deteriorat. Pentru înlocuirea unui cablu deteriorat adresați-vă întotdeauna numai unui specialist. Nu înfășurați cablul în jurul mașinii și feriiți-l de ulei, căldură și mυχii ascuțite. Nu transportați mașina trăgând-o de cablu și nu trageți de cablu pentru a scoate ștecherul afară din priză.

În cazul utilizării mașinii pe șantier și în aer liber este obligatorie folosirea unui întrerupător automat de protecție (FI) pentru protejarea persoanelor.



AVERTISMENT: Lucrul în ploaie sau în mediu umed respectiv ud poate duce la un șoc electric extrem de periculos.

fiineți seama de condițiile meteorologice. Păstrați mașina uscată. În caz de nefolosire depozitați mașina în stare uscată.



AVERTISMENT: Pericol de explozie! Suflanta de aer cald poate aprinde lichidele și gazele inflamabile și provoca explozii.

Nu lucrați în mediu cu pericol de explozie. Înainte de începerea lucrului controlați spațiul înconjurător. Nu lucrați în apropierea combustibililor sau a rezervoarelor de gaze, chiar dacă acestea sunt goale.



AVERTISMENT: Pericol de incendiu! Căldura poate ajunge la materialele inflamabile, care nu se văd, fiind ascunse sub cofraje, în plafoane, podele sau cavități și le poate aprinde.

Verificați sectorul de lucru înainte de a începe să lucrați iar în situații neclare renunțați să mai folosiți suflanta de aer cald. Nu țineți mașina îndreptată mai mult timp asupra aceluiași loc. Supravegheați continuu mașina în timpul funcționării acesteia.



AVERTISMENT: Pericol de intoxicare! La prelucrarea materialelor plastice, lacurilor sau materialelor similare se degajă gaze care pot fi agresive sau toxice.

Evitați inspirarea vaporilor, chiar dacă aceștia nu par a da motiv de îngrijorare. Asigurați întotdeauna o bună ventilație a locului de muncă sau purtați mască de protecție a respirației.



AVERTISMENT: Pericol de rănire! Fluxul de aer fierbinte poate răni persoane sau animale. Atingerea țevii elementului de încălzire sau a altei provoacă arsuri cutanate. ființei copii și alți persoane departe de mașină.

Nu atingeți țeava elementului de încălzire și duza când acestea sunt fierbinți. Nu folosiți mașina pentru încălzirea de lichide sau uscarea de obiecte și materiale care pot fi distruse sub acțiunea aerului fierbinte.



AVERTISMENT: Pericol de rănire! O pornire involuntară sau conectarea neașteptată a încălzirii după declanșarea limitatorului de temperatură poate provoca răni.

Înainte de racordarea la rețeaua de curent, asigurați-vă că întrerupătorul se află în poziția Oprit. Deconectați mașina după ce limitatorul de temperatură a intrat în funcțiune.

Conformitate

Leister Technologies AG, Galileo-Strasse 10, 6056 Kaegiswil/Switzerland, confirmă că, acest produs, în varianta de execuție prezentată de noi, satisface cerințele următoarelor Directive CE.

Directive: 2006/42, 2004/108, 2006/95, 2011/65

Norme armonizate: EN 12100, EN 55014-1, EN 55014-2, EN 62233, EN 61000-3-2, EN 61000-3-3, EN 60335-2-45, EN 50581

Kaegiswil, 24.03.2015

Bruno von Wyl
Bruno von Wyl, CTO

Kathrine G.
Andreas Kathriner, GM

Eliminare



Sculele electrice, accesoriile și ambalajele trebuie direcționate către o stație de revalorificare ecologică. **Numai pentru țările membre UE:** Nu aruncați sculele electrice în gunoiul menajer! Conform Directivei Europene 2002/96 privind aparatura electrică și electronică uzată și transpunerea acesteia în legislația națională, sculele electrice casate trebuie colectate separat și direcționate către o stație derevalorificare ecologică.

Date tehnice

		DIODE S și DIODE PID			
Tensiune	[V]	42	100	120	230
Frecvență	[Hz]	50/60			
Putere	[W]	600	1400	1600	1600
Temperatură	[°C]	20 – 600			
	[°F]	70 – 1110			
Debit aer minim (20°C)	[l/min]	40			
	[cfm]	1.4			
Greutate (cu 3 m cablu și 5 m furtun de aer)	[kg]	1.15			
	[lbs]	2.5			
Dimensiuni L x Ø	[mm]	265 x Ø 40			
Clasa de protecție		II/ □ (dublu izolat)			

Elementele mașinii

1. Duză*, aplicată **1.1.** Duză*, înșurubată **2.** Șurub **3.** fieavă element de încălzire pentru duze aplicate* **3.1.** fieavă element de încălzire pentru duze înșurubate* **4.** Tub de protecție cu răcire **5.** Mâner **6.** Furtun de aer **7.** Cablu de racordare la rețea **8.** Potențiomtru pentru reglarea temperaturii **9.** Afișaj digital

Utilizare conform destinației

Această suflantă de aer cald este destinată tuturor domeniilor de utilizare ale aerului cald enumerate în prezentele instrucțiuni de folosire, plecând de la premisa respectării normelor privind siguranța și protecția muncii și a utilizării de accesorii originale Leister.

Utilizări
Sudarea materialelor plastice termoplaste precum și a elastoplastelor și bitumurilor cu elastomeri sub formă de plăci, țevi, profiluri, folii de hidroizolații, a țesăturilor cauciucate, foliilor spumelor poliuretanică, plăcilor de faianță, foliilor de etanșare. Sunt posibile următoarele procedee: sudare prin suprapunere, sudarea sârmelor, sudarea benzilor din oțel, sudarea cu element de încălzire și sudarea prin topire cu duze Leister
Încălzirea în scopul formării, îndoirii și mufării semifabricatelor termoplaste și a produselor granulate din material plastic
Uscarea suprafețelor ude și umede
Contractarea furtunurilor, foliilor, benzilor termocontractile, a manșoanelor de legătură prin lipire și a pieselor fasonate
Lipirea țevilor din cupru, racordurilor și foliilor metalice
Dezghețarea conductelor de apă
Activarea/desprinderea substanțelor adezive care nu conțin solvenți și a adezivilor care se topesc
Tăierea și sudarea prin topire a firelor și țesăturilor sintetice
Îndepărtarea bavurilor de presare a materialului plastic și lustruirea suprafețelor din material plastic

Montarea duzei

⚠ Atingerea duzei fierbinți poate duce la arsuri grave. Înainte de a monta resp. a schimba duza, lăsați mașina să se răcească complet sau folosiți o unealtă adecvată.

O duză căzută pe jos poate aprinde un obiect. Duzele trebuie montate strâns și sigur pe mașină.

O duză fierbinte poate duce la aprinderea substratului. Puneți duza jos numai pe un substrat rezistent la foc.

O duză greșită sau defectă poate provoca returnul aerului fierbinte și deteriorarea mașinii. Nu folosiți decât duze originale adecvate pentru mașina dumneavoastră, conform tabelului.

La mașinile cu duză aplicată*:

Se montează duza **1** pe țeava elementului de încălzire **3** și se strânge șurubul **2**.

La mașinile cu duză înșurubată*:

Se înșurubează duza **1.1** pe țeava elementului de încălzire **3.1** și se strânge cu cheia fixă SW 17.

*Duzele nu sunt incluse în setul de livrare!

Punere în funcțiune

A se verifica dacă, cablul de alimentare și ștecherul nu prezintă deteriorări mecanice!

Atenție la tensiunea rețelei de alimentare: Tensiunea rețelei de alimentare trebuie să coincidă cu datele de pe plăcuța indicatoare a mașinii. Cablurile prelungitoare trebuie să aibă o secțiune de min. 2 x 1,5 mm². Racordați furtunul de aer **6** la suflanta de înaltă presiune Leister MINOR sau ROBUST. În cazul în care aerul este poluat cu praf se va folosi un filtru de aer.

În mod alternativ aparatul poate fi conectat la un racord obișnuit de aer comprimat cu separator de ulei și de apă. Debitul de aer trebuie adaptat cu ajutorul unui regulator de debit de aer Leister.

Nu este permisă folosirea aparatului dacă nu există alimentare suficientă cu aer!

Racordați aparatul la rețeaua de curent.

A Reglați, dacă este necesar, temperatura cu potențiometrul **8**. Timpul de încălzire este de aprox. 3 min.

B Reglați, dacă este necesar, temperatura cu potențiometrul **8**. Temperatura reglată și cea efectivă sunt afișate pe display **9**. Timpul de încălzire este de aprox. 3 min. Controlul temperaturii se face conform Directivei DVS 2208.

A B Pentru răcire, răsuțiți potențiometrul **8** aducându-l în poziția 0. Deconectați aparatul de la rețeaua de curent imediat după ce s-a răcit.

Depozitați aparatul pe un postament rezistent la foc sau folosiți un suport adecvat.

Recomandări de lucru

- Leister Process Technologies cât și centrele de asistență service oferă cursuri gratuite în domeniul utilizărilor.
- Efectuați o sudare de probă conform instrucțiunilor de sudare ale producătorului materialului și potrivit normelor sau directivelor naționale. Adaptați temperatura de sudare în funcție de necesitate.

B Afișaj digital 9/mesaje de eroare

Afișaj temperatură:	Mesaj de eroare:
 <p>Valoare reală Valoare nominală Rezoluție 2/3 °C sau 10 °F</p>	<p>A E r Debitul de aer este sub valoarea minimă admisă ➔ A se regla debitul de aer corect resp. a se verifica alimentarea cu aer</p> <p>S E r A fost depășită temperatura maximă admisă ➔ A se lăsa aparatul să se răcească și a se corecta reglajul temperaturii</p>

Măsurile generale în caz de afișare de erori și deranjamente:

Răsuțiți potențiometrul aducându-l în poziția 0 și deconectați aparatul de la rețea timp de aprox. 5 secunde (resetare automată).

Lăsați aparatul să se răcească. Controlați îmbinările furtunurilor, tranzitul aerului, debitul de aer și tensiunea de alimentare. Reglați din nou potențiometrul la valoarea dorită respectiv racordați din nou aparatul la rețeaua de curent.

– Dacă defecțiunea persistă în continuare, contactați centrul de service corespunzător.

Protecția elementului de încălzire:

- Dacă nu există flux de aer, încălzirea este oprită în mod automat.
- Dacă fluxul de aer este prea mic, puterea de încălzire este redusă iar temperatura este limitată la aprox. 600 °C.

Întreținere, asistență service și reparații

- **Controlați dacă, cablul de racordare la rețea și ștecherul nu prezintă întreruperi și deteriorări mecanice.**
- **Înainte oricăror intervenții asupra mașinii: scoateți ștecherul de alimentare la rețea afară din priză.**
- Pentru a putea lucra bine și sigur, mențineți întotdeauna curate mașina și fantele de aerisire.
- Este permisă numai utilizarea de accesorii originale Leister.

Dacă, în ciuda procedurilor de fabricație și control riguroase mașina are totuși o pană, repararea se va executa numai la un centru de asistență service Leister.

Responsabilitate privind garanția

Pentru acest aparat se aplică întotdeauna garanția conform prevederilor legale/naționale specifice la data cumpărării (Dovedită prin factură sau aviz de livrare). Defecțiunile apărute sunt înlăturate prin livrare de piese de schimb sau reparații. Elementele de încălzire sunt excluse de la această garanție.

Alte pretenții, în afara celor prevăzute de lege, sunt excluse.

Defecțiuni care sunt dovedite ca fiind cauzate în urma uzurii naturale, suprasolicitării sau a folosirii necorespunzătoare, sunt excluse de la garanție.

Nu se oferă garanție la aparatele care sunt reconfecționate sau modificate de către cumpărător.

Varnostna navodila



OPOZORILO: Neupoštevanje varnostnih navodil pri uporabi naprav z vročim zrakom ima lahko za posledico požar, eksplozijo ali opekline. Pred uporabo naprave preberite navodila za uporabo in vedno upoštevajte varnostne predpise. Navodilo za uporabo shranite, da ga bo lahko pred začetkom dela prebrala tudi oseba, ki naprave ne pozna.



OPOZORILO: Napačno priključeni omrežni vtikači lahko povzročijo življenjsko nevaren električni udar.

Priključitev vtikača na električni kabel naj opravi strokovnjak.

OPOZORILO: Poškodovano ohišje ali odprta naprava lahko povzročita nevaren električni udar. Naprave ne odpirajte in je ne uporabljajte, če je poškodovana. Ne vrтайте v ohišje, da bi nanj na primer pritrdili ploščico s podatki o podjetju. Pred začetkom kakršnihkoli del na napravi izvalcite vtičnik iz omrežne vtičnice.

OPOZORILO: Poškodovan priključni kabel lahko povzroči življenjsko nevaren električni udar. Priključni kabel zato redno pregledujte. Naprave s poškodovanim kablom ne uporabljajte. Poškodovan kabel naj obvezno zamenja strokovnjak, usposobljen za to področje. Kabla ne ovijajte okrog naprave in ga zavarujte pred oljem, vročino in ostrimi robovi. Naprave ne prenašajte z držanjem za kabel in ne iztkajte vtičnika iz vtičnice z vlečenjem za kabel.

Zaradi osebne zaščite je treba pri uporabi naprave na gradbiščih ali na prostem uporabljati tudi zaščitno stikalo (FI-).



OPOZORILO: Delo v dežju ali v vlažnem ozidru lahko povzroči življenjsko nevaren električni udar.

Upoštevajte vremenske razmere. Naprava naj bo vedno suha. Če naprave ne uporabljajte, jo shranjujte na suhem mestu.



OPOZORILO: Nevarnost eksplozije! Pihanje vročega zraka lahko vname gorljive tekočine ali pline na način, kije podoben eksploziji. Ne delajte v okolju, kjer obstaja nevarnost eksplozije. Pred začetkom dela pregledjte okolico. Ne delajte v bližini goriva ali plinskih rezervoarjev, tudi če so prazni.



OPOZORILO: Nevarnost požara! Vročina lahko doseže in vname gorljive materiale, ki niso vidni oziroma so skriti za opazi, v stropih, tleh in votlih prostorih. Pred začetkom dela pregledjte območje dela in če je situacija nejasna, se delu z napravo odpovejte. Ne držite naprave predolgo na istem mestu. Naprava naj bo vedno pod nadzorom.



OPOZORILO: Nevarnost zastrupitve! Pri obdelovanju umetnih mas, lakov ali podobnih materialov nastajajo plini, ki so lahko agresivni ali strupeni. Izogibajte se vdihavanju pare, tudi če se zdi nenevarna. Vedno poskrbite za dobro prezračevanje delovnega mesta ali nosite dihalno masko.



OPOZORILO: Nevarnost telesnih poškodb! Curek vročega zraka lahko poškoduje osebe ali živali. Dotikanje vroče cevi grelnega elementa ali šobe lahko povzroči opekline. Otroci in druge osebe naj se ne približujejo napravi. Ne dotikajte se vroče cevi grelnega elementa ali šobe. Naprave tudi ne uporabljajte za segrevanje tekočin ali za sušenje predmetov ali materialov, ki jih lahko vroči zrak uniči.



OPOZORILO: Nevarnost telesnih poškodb! Nenameren zagon ali nepričakovan vklop gretnja po sprožitvi omejevalnika temperature lahko povzroči telesne poškodbe. Preverite, če je stikalo pri priključitvi na električno omrežje izklopljeno. Izklopite napravo, če se je omejevalnik temperature sprožil.

Konformnost

Leister Technologies AG, Galileo-Strasse 10, 6056 Kaegiswil/Switzerland, potrjuje, da ta izdelek v izvedbi, ki jo prodajamo, izpolnjuje zahteve naslednjih smernic EG:

Smernice: 2006/42, 2004/108, 2006/95, 2011/65

Usklajeni normativi: EN 12100, EN 55014-1, EN 55014-2, EN 62233, EN 61000-3-2, EN 61000-3-3, EN 60335-2-45, EN 50581

Kaegiswil, 24.03.2015

Bruno von Wyl
Bruno von Wyl, CTO

Kathrine G.
Andreas Kathriner, GM

Odlaganje



Električna orodja, pribor in embalažo oddajte v okolju prijazno ponovno predelavo. **Samo za države EU:** Električna orodja ne odlagajte med hišne odpadke! V skladu z evropsko smernico št. 2002/96 o starih električnih in elektronskih aparatih in z njenim tolmačenjem v nacionalnem pravu je potrebno ločeno zbiranje neuporabnih električnih orodij in oddajanje le-teh v okolju prijazno ponovno predelavo.

Tehnični podatki

		DIODE S in DIODE PID			
Napetost	[V]	42	100	120	230
Frekvenca	[Hz]	50/60			
Moč	[W]	600	1400	1600	1600
Temperatura	[°C]	20 – 600			
	[°F]	70 – 1110			
Min. količina zraka (20°C)	[l/min]	40			
	[cfm]	1.4			
Teža (s kablom 3 m in gibko cevjo za dovod zraka 3 m)	[kg]	1.15			
	[lbs]	2.5			
Mere L x Ø	[mm]	265 x Ø 40			
Zaščitni razred		II/ □ (dvojno izolirano)			

Elementi naprave

1. Šoba*, nataknjena **1.1.** Šoba*, privita **2.** Vijak **3.** Cev grelnega elementa za nataknjene šobe* **3.1.** Cev grelnega elementa za privite šobe* **4.** Hlajena zaščitna cev **5.** Ročaj **6.** Gibka cev za dovod zraka **7.** Kabel za priključitev na električno omrežje **8.** Potenciometer za nastavitev temperature **9.** Digitalni prikaz

Uporaba v skladu z namenom

Ta naprava na vroči zrak je primerna za vrste del z vročim zrakom, ki so navedene v tem navodilu za uporabo. Pri tem upoštevajte varnostna navodila in uporabljajte originalni pribor znamke Leister.

Uporabe
Varjenje termo-plastičnih umetnih mas kot tudi posameznih elastoplastov in bitumenskega elastomera v obliki plošč, cevi, profilov, tesnilnih trakov, plastificirane tkanine, folije, pene, oblog in trakov. Možni so naslednji postopki: prekrivno, žično, tračno, grelno in talilno varjenje s šobami Leister
Segrevanje za oblikovanje, krivljenje in nameščanje objemk termoplastičnih polizdelkov in granulato iz umetne mase
Sušenje mokro-vlažnih površin
Krčenje toplotnih krčnih gibkih cevi, folij, trakov, spajkalnih povezav in oblikovnih delov
Spajkanje bakrenih cevi, spajkanih spojev in kovinskih folij
Odmrzovanje zmrznjenih vodovodnih cevi
Aktiviranje/popuščanje lepil, ki ne vsebujejo topila ter taljivih lepil
Ločevanje in spajanje sintetičnih niti in tkiv
Odstranjevanje tlačnega srha iz umetne mase in oblikovanje površin iz umetne mase do sijaja

Montaža šobe

-  **Dotikanje vroče šobe lahko povzroči resne opekline.** Pred vstavljanjem oziroma zamenjavo šobe počakajte, da se naprava popolnoma ohladi ali pa pri tem delu uporabite ustrezno orodje.
- Slabo pritrjena šoba lahko vname predmet, na katerega pade.** Šobe morajo biti trdno in varno montirane na napravo.
- Vroča šoba lahko vname podlago, na katero jo odložite.** Prosimo, da vročo šobo odlagate samo na ognjevarno podlago.
- Napačna ali defektna šoba lahko povzroči povratni udar vročega zraka in poškoduje napravo.** Uporabljajte samo originalne šobe, ki ustrezajo Vaši napravi in so navedene v spodnji tabeli.

Naprave z nataknjeno šobo*:

Šobo **1** natakните na cev grelnega elementa **3** in privijte vijak **2**.

Naprave s privito šobo*:

Šobo **1.1** privijte na cev grelnega elementa **3.1** in jo zategnite z viličastim ključem SW 17.

* Šobe niso vključene v dobavo!

Zagon

Preverite, če kabel električnega priključka in vtičač nista poškodovana!

Upoštevajte omrežno napetost: Omrežna napetost se mora ujemanj s podatki na tipski ploščici naprave. Premer kabelskih podaljškov naj znaša najmanj 2 x 1,5 mm.

Priključite gibko cev za dovod zraka **6** na visokotlačni ventilator Leister MINOR ali ROBUST. Pri zraku z veliko vsebnostjo prahu morate uporabiti zračni filter.

Alternativno lahko napravo upravljate z običajnim priključkom za stisnjeni zrak s separatorjem olja in vode. Količino zraka morate prilagajati z Leister regulacijo količine zraka.

Naprave ne smete uporabljati brez zadostne količine oskrbe zraka!

Napravo priključite na omrežno napetost.

A Po potrebi nastavite temperaturo s potenciometrom **8**. Ogrevalni čas znaša pribl. 3 min.

B Po potrebi nastavite temperaturo s potenciometrom **8**. Nastavljena in dejanska temperatura se prikažeta na displeju **9**. Ogrevalni čas znaša pribl. 3 min. Kontrola temperature se izvede v skladu z Direktivo DVS 2208.



A B Za ohladitev zavrtite potenciometer **8** na pozicijo 0. Napravo ločite z omrežne napetosti takoj, ko je ohlajena.

Napravo položite na ognjevarno podlogo ali pa uporabite ustrezno držalo.

Navodila za delo

- Leister Process Technologies kot tudi posamezna servisna mesta nudijo brezplačna šolanja o uporabi naprave.
- Opravite preskusno varjenje po navodilih za varjenje, ki jih je izdal proizvajalec materiala in v skladu z normativi in smernicami. Testni var preizkusite. Varilno temperaturo prilagodite potrebam.

B Digitalni prikaz 9/javljanje napak

Prikaz temperature:	Javljanje napake:
 <p>Dejanska vrednost Želena vrednost Raztapljanje 2/3 °C ali 10 °F</p>	 <p>Minimalna količina zraka ni dosežena ⇒ Pravilno nastavite količino zraka oz. preverite oskrbo z zrakom</p>
	 <p>Maks. dovoljena temperatura je prekoračena ⇒ Ohladite napravo in korigirajte nastavitve temperature</p>

Splošni ukrepi pri sporočilih o napakah in motnjah:

Potenciometer zavrtite na položaj 0 ali pa napravo za pribl. 5 sekund ločite z omrežne napetosti (avtomatična ponastavitev/resetiranje).

Pustite, da se naprava ohladi. Preverite povezovalni element gibke cevi, pretok zraka, količino zraka in omrežno napetost. Potenciometer ponovno nastavite na željeno vrednost oz. napravo ponovno priključite na omrežno napetost.

- Če se napaka kljub tem ukrepom ni odpravila, kontaktirajte ustrezno izpostavo servisa.

Zaščita ogrevalnega elementa:

- Če ni zračnega toka, se ogrevanje avtomatsko izklopi.
- Če je zračni tok prenizek, se ogrevalna moč reducira in temperatura se omeji na pribl. 600 °C.

Vzdrževanje, servisiranje in popravila

- Preglejte kabel omrežnega priključka in vtičač glede na prekinitve in mehanske poškodbe.
- Pred začetkom kakršnih koli del na napravi izvalcite vtičač iz električne vtičnice.
- Naprava in prezračevalne reže naj bodo vedno čiste, kar bo zagotovilo dobro in varno delo.
- Uporabljate lahko samo originalni pribor znamke Leister.

V kolikor bi kljub skrbni izdelavi in postopku preskušanja prišlo do izpada delovanja, naj popravilo opravijo v pooblašeni servisni delavnici Leister.

Odgovornost proizvajalca

Za to napravo običajno obstaja garancija v skladu z zakonskimi/za državo specifičnimi določili, ki velja od datuma nakupa (kot dokazilo veljata račun ali dobavnica). Sanacija nastale škode vključuje popravilo ali zamenjavo. Grelnih elementov ta garancija ne pokriva.

Skladno z zakonskimi določili so izključeni vsi nadaljnji zahtevki.

Garancija ne krije škode, ki je posledica naravne obrabe, preobremenitve ali nepravilne uporabe.

Stranka ne more uveljavljati zahtevkov za naprave, ki jih je predelala ali preoblikovala.

Указания за безопасна работа



ВНИМАНИЕ: Неспазването на указанията за безопасна работа по време на работа с pistolета за горещ въздух може да предизвика пожар, експлозия, токов удар или да причини изгаряния. Преди да започнете работа с електроинструмента прочетете ръководството за експлоатация, а по време на работа спазвайте винаги указанията за безопасна работа. Запазете ръководството за безопасна работа и го давайте да бъде прочетено от лица, незапознати с електроинструмента, преди да започнат работа с него.



ВНИМАНИЕ: неправилно свързани щепсели могат да предизвикат опасен за живота Ви токов удар. Оставете свързането на щепсела към захранващия кабел да бъде извършено от квалифициран електротехник.

ВНИМАНИЕ: Повреден корпус или разглобен електроинструмент може да предизвика опасен за живота токов удар. Не отваряйте електроинструмента и не го включвайте, ако е повреден. Не пробивайте корпуса на електроинструмента, напр. за да закрепите фирмена табелка. Преди да извършвате каквито и да е дейности по електроинструмента, изключвайте щепсела от захранващата мрежа.

ВНИМАНИЕ: Повреден захранващ кабел може да предизвика опасен за живота токов удар. Редовно проверявайте захранващия кабел. Ако кабелът бъде повреден, не работете с електроинструмента. Винаги оставайте заманата на повреден захранващ кабел да бъде извършвана от квалифициран техник. Не навийте кабела около електроинструмента и го предпазвайте от омасляване, нагряване и допир до остри ръбове. Не носете електроинструмента, като го държите за захранващия кабел; не използвайте кабела, за да изключвате щепсела от контакта.

При работа с машината на строителна площадка или на открито трябва да се използва предпазен изключвател за утаечни токове (FI-).



ВНИМАНИЕ: работа на дъжд или в среда с повишена влажност / мокри помещения може да предизвика опасен за живота Ви токов удар. Съобразявайте се с условията на околната среда. Поддържайте машината суха. Когато не използвате машината, я съхранявайте на сухо място.



ВНИМАНИЕ: Опасност от експлозия! Pistolетът за горещ въздух може да възпламени леснозапалими течности и да предизвика експлозията им. Не работете в среда с повишена опасност от експлозия. Преди да започнете работа проверявайте зоната около работното място. Не работете върху или в близост до резервоари за гориво или газ, дори ако те са празни.



ВНИМАНИЕ: Опасност от пожар! Високата температура може да достигне до леснозапалими материали, които са скрити под капаци, на тавана, в пода или в стените. Преди да започнете работа проверявайте съответната зона и не използвайте pistolета за горещ въздух, ако не сте напълно уверени в безопасността. Не дръжте електроинструмента продължително време насочен към едно и също място. Включвайте електроинструмента само когато го контролирате непосредствено.



ВНИМАНИЕ: Опасност от отравяне! При обработването на изкуствени материали, лакови покрития или др.п. се образуват газове, които могат да бъдат химически агресивни или отровни. Избягвайте да вдишвате отделящите се пари, също и ако те Ви изглеждат безвредни. Винаги осигурявайте добро проветряване на работното място или работете с дихателна маска.



ВНИМАНИЕ: Опасност от нараняване! Струята горещ въздух може да нарани хора или животни. Допирът до нагорещената тръба на реотана или до дюзата води до изгаряне на кожата. Дръжте деца и други лица на безопасно разстояние от електроинструмента. Не допирайте тръбата на реотана и дюзата, когато са нагорещени. Не използвайте електроинструмента за затопляне на течности или за сушене на материали, които се увреждат от висока температура.



ВНИМАНИЕ: Опасност от нараняване! Включването по невнимание или неочакваното автоматично включване на нагряването след задействане на температурния ограничител може да доведе до наранявания. Преди да включите електроинструмента към захранващата мрежа се уверете, че пусковият прекъсвач е в положение „изключено“. Ако температурният ограничител се е задействал, изключете електроинструмента.

Декларация за съответствие

Leister Technologies AG, Galileo-Strasse 10, 6056 Kaegiswil/Switzerland, декларира, че този продукт в състояние на доставка съответства на изискванията на следните директиви на ЕС:

Директиви:

2006/42, 2004/108, 2006/95, 2011/65

Хармонизирани стандарти:

EN 12100-1, EN 55014-1, EN 55014-2, EN 62233, EN 61000-3-2, EN 61000-3-3, EN 60335-2-45, EN 50581

Kaegiswil, 24.03.2015

Bruno von Wyl
Bruno von Wyl, CTO

Kathrine G.
Andreas Kathriner, GM

Бракуване и изхвърляне



Електроинструментите, допълнителните приспособления и опаковките трябва да бъдат подложени на подходяща преработка за оползотворяване на съдържащите се в тях вторични суровини. **Само за страни от ЕС:** Не изхвърляйте електроинструментите при битовите отпадъци! Съгласно Директива на ЕС 2002/96 относно бракувани електрически и електронни устройства и утвърждаването ѝ като национален закон електроинструментите, които не могат да се използват повече, трябва да се събират отделно и да бъдат подлагани на подходяща преработка за оползотворяване на съдържащите се в тях вторични суровини.

Технически параметри

		ДИОД S и ДИОД PID			
Напрежение	[V]	42	100	120	230
Честота	[Hz]	50/60			
Мощност	[W]	600	1400	1600	1600
Температура	[°C]	20 – 600			
	[°F]	70 – 1110			
мин. дебит (20°C)	[l/min]	40			
	[cfm]	1.4			
Маса (с 3 m кабел и 3 m маркуч за въздух)	[kg]	1.15			
	[lbs]	2.5			
Размери L x Ø	[mm]	265 x Ø 40			
Клас на защита		II/ <input type="checkbox"/> (двойно изолиран)			

Елементи на машината

1. Дюза*, със сглобка 1.1. Дюза*, с резба 2. Винт 3. Тръба на реотана за дюзи със сглобка* 3.1. Тръба на реотана за дюзи с резба* 4. Охлаждана предпазна тръба 5. Ръкохватката 6. Маркуч за въздух 7. Захранващ кабел 8. Потенциометър за регулиране на температурата 9. Цифров дисплей

Технически параметри

Този пистолет за горещ въздух е подходящ за всички приложения, посочени в това ръководство за експлоатация, при спазване на указанията за безопасна работа и с използване на оригинални допълнителни приспособления на фирма Leister.

Приложения
Заваряване на термопластични полимерни материали, както и на отделни термоеластични и еластомерни битуми под формата на плочи, тръби, профили, уплътнителни ленти, текстил с полимерни повърхностни слоеве, фолии, пенопласти, плочки и летви. Възможно е използването на следните начини на заваряване: с припокриване, с добавъчен материал под формата на тел, лента, с нагревателно тяло и със стопяване с дюзи на Leister
Нагриване за формоване, огъване и съединяване с муфи на термопластични заготовки и пластмасови гранулати.
Изсушаване на намокрени повърхности
Свиване на термосвиваем шлаух, фолии, ленти, спояване и формоване
Спояване на медни тръби, съединителни клеми и метални фолии
Разтопяване на замръзнали водопроводи
Активирание/разлепване на лепила без разредители и термопластични лепила
Рязане и стопяване на синтетични нишки и тъкани
Отстраняване на пластмасови израстъци при пресоване и заглаждане на повърхности на пластмасови детайли

Монтиране на дюзата

 **Допира до нагорещената дюза може да причини тежки изгаряния.** Преди да поставяте, респ. сваляте дюза, оставете електроинструментът да се охлади напълно или използвайте подходящи инструменти.

Ако дюзата падне, може да предизвика пожар. Дюзите трябва да бъдат закрепени към електроинструмента здраво и сигурно.

Нагорещена дюза може да възпламени повърхността, на която я поставяте. Поставяйте нагорещени дюзи само върху огнеупорни повърхности.

Неподходяща или повредена дюза може да пречатства изтичането на нагорещения въздух и да предизвика повреждането на електроинструмента. Използвайте само дюзи, специално предназначени за Вашия пистолет за горещ въздух съгласно приведената таблица.

При машини с дюза със сглобка*:

Вкарайте дюзата 1 върху тръбата на нагревателя 3 и я затегнете с винта 2.

При машини с дюза с винтова резба*:

Навийте дюзата 1.1 на тръбата на нагревателя 3.1 и я затегнете с гаечен ключ SW 17.

* Дюзите не са включени в окомплектовката на машината!

Пускане в експлоатация

Проверете дали захранващият кабел и щепселът са изправни!

Внимавайте за напрежението на захранващата мрежа: захранващото напрежение трябва да съвпада с данните на табелката на машината. Удължителни захранващи кабели трябва да имат напречно сечение най-малко $2 \times 1,5 \text{ mm}^2$.

Включете маркуча за въздух **6** към компресора Leister MINOR или ROBUST. Ако въздухът е запрашен, трябва да се използва прахоуловителен филтър.

Алтернативно електроинструментът може да бъде включен и към стандартен вход за състен въздух с маслоуловител и водоуловител. Дебитът трябва да бъде регулиран през регулиращ вентил Leister.

Не се допуска електроинструментът да бъде включван, ако няма достатъчно въздухоподаване!

Включете електроинструмента към захранващата мрежа.

A Настройте температурата съгласно необходимостта с потенциометъра **8**. Времето за нагриване е прибл. 3 минути.

B Настройте температурата съгласно необходимостта с потенциометъра **8**. Настроената и действителната температура се показват на дисплея **9**. Времето за нагриване е прибл. 3 минути. Контролът на температурата се извършва съгласно Директивата DVS 2208.



A B За охлаждане завъртете потенциометъра **8** до позиция 0. След като електроинструментът се охлади, го изключете от захранващата мрежа.

Поставете електроинструмента върху огнеупорна повърхност или използвайте подходяща стойка.

Указания за работа

- Leister Process Technologies, както и оторизирани сервиси предлагат безплатни курсове за областите на приложението на машината.
- Извършете пробно заваряване съгласно указанията за заваряване на производителя на материала и националните стандарти и директиви. Изпитайте пробния заваръчен шев. При необходимост коригирайте заваръчната температура.

B Цифров дисплей 9/Съобщения за грешки

Температура:	Грешка:
 <p>реална стойност номинална стойност разделителна способност 2/3 °C или 10 °F</p>	 <p>Въздушният дебит е по-малък от допустимото ⇒ 3 регулирайте дебита правилно, респ. проверете подаването на въздух</p>
	 <p>Надхвърлена е максимално допустимата температура ⇒ изчакайте електроинструментът да се охлади и коригирайте температурата</p>

Общи мерки при индикации за грешки и повреди:

Завъртете потенциометъра до позиция 0 или изключете електроинструмента от захранващата мрежа за прибл. 5 секунди (автоматично начално установяване).

Изчакайте електроинструментът да се охлади. Проверете маркучите и съединенията им, дебита на въздуха и захранващото напрежение. Поставете отново потенциометъра на желаната позиция, респ. включете електроинструмента отново към захранващата мрежа.

- Ако и след това грешката се проявява, се обърнете към оторизиран сервис.

Предпазване на нагриващия елемент:

- Ако въздушният поток бъде прекъснат, нагриването се изключва автоматично.
- Ако въздушният поток е недостатъчен, се ограничава мощността на нагриване и температурата се ограничава до прибл. 600 °C.

Поддържане, сервис и ремонт

- Проверете дали захранващият кабел и щепселът не са прекъснати или механично повредени.
- При извършване на каквито и да е дейности по машината: предварително изключете щепсела от захранващата мрежа.

– За да работите качествено и безопасно, поддържайте машината и вентилационните отвори винаги чисти.

– Допуска се използването само на оригинални допълнителни приспособления на фирма Leister.

Ако въпреки прецизното производство и внимателно изпитване възникне повреда, ремонтът трябва да се извърши в оторизиран сервис за машини на Leister.

Гаранционна отговорност

За този инструмент стандартно предлагаме гаранция в съответствие със законите/специфичните за конкретната държава разпоредби, валидна от датата на покупката (удостоверена чрез фактура или документ за доставка). Възникналите повреди ще се отстраняват чрез подмяна или ремонт. Нагревателните елементи са изключени от тази гаранция.

Други претенции, при спазването на изискванията на закона, са изключени.

Неизправностите, които се базират на естествено износване, пре товарване или некомпетентно използване, са изключени от гаранцията.

Няма права на претенции при уреди, които са променени или модифицирани от купувача.

Ohutusjuhised



HOIATUS: Ohutusjuhiste mittejärgimine võib kuumaõhuseadmega töötamiseel põhjustada tulekahju, plahvatuse, elektrilöögi või põletuste teket. Lugege käitusjuhendit enne kasutamist ja pidage alati ohutuseeskirjadest kinni. Hoidke käitusjuhend alles ning andke seda instrueerimata isikutele enne kasutamist lugeda.



HOIATUS: Valesti ühendatud võrgupistikud võivad põhjustada eluohtliku elektrilöögi. Võrgupistikut tohib kaabliga ühendada ainult spetsialist.

HOIATUS: Kahjustatud korpus või avatud seade võib põhjustada eluohtliku elektrilöögi. Ärge tehke seadet lahti ega võtke kahjustatud seadet käitusse. Ärge puurige korpusesse auke, nt firmasildi kinnitamiseks. Enne kõiki seadme juures tehtavaid töid tõmmake võrgupistik kontaktist välja.

HOIATUS: Katkine ühenduskaabel võib põhjustada eluohtliku elektrilöögi. Kontrollige ühenduskaablit regulaarselt. Ärge võtke kahjustatud kaabliga seadet käitusse. Laske kahjustatud kaabel alati spetsialistil välja vahetada. Ärge mähkige kaablit ümber seadme ja kaitske seda õli, kuumuse ning teravate servade eest. Ärge kandke seadet kaablist hoides ning ärge kasutage seda pistiku kontaktist väljatõmbamiseks.

Seadme rakendamisel ehitusel või välistingimustes tuleb isiku kaitseks kasutada rikkevoolukaitseülilülit (FI-).



HOIATUS: Vihma käes, niiskes või märjas keskkonnas töötamisel võib tekkida eluohtlik elektrilöök. Arvestada ilmastikutingimustega. Seade tuleb hoida kuiv. Mittekäsitamisel hoida seadet kuivas kohas.



HOIATUS: Plahvatusoht! Kuumaõhupuhur võib süttivaid vedelikke ja gaase plahvatuslikult

süüdata. Ärge töötage plahvatusohtlikus keskkonnas. Uurige enne töö alustamist ümbrust. Ärge töötage kütuse või gaasimahutite läheduses, isegi kui need on tühjad.



HOIATUS: Tuleoht! Kuumus võib jõuda süttivate materjalideni, mis peituvad nähtamatuna vooderdiste taga, lagedes, põrandates või tühimikes, ja need põlema süüdata. Kontrollige enne töö alustamist tööala ning loobuge ebaselge olukorra puhul kuumaõhuseadme kasutamisest. Ärge suunake seadet pikemat aega ühte ja samasse kohta. Käitage seadet alati järelevalve all.



HOIATUS: Mürgistusohu! Sünteetiliste ainete, lakkide või sarnaste materjalide töötlemisel tekivad gaasid, mis võivad olla agressiivsed või mürgised. Vältige aurude sissehingamist, ka siis, kui need tunduvad ohutud. Hoolditsege alati töökoha hea õhutuse eest või kandke hingamisteede kaitsemaski.



HOIATUS: Vigastusoht! Kuumaõhujuga võib vigastada inimesi või loomi. Tulise kütteelemendi toru või düüsi puudutamine põhjustab nahapõletusi. Hoidke lapsed ja teised isikud seadmest eemal. Ärge puudutage kütteelemendi toru kuumas seisundis. Ärge kasutage seadet vedelike soojendamiseks või esemete ja materjalide kuivatamiseks, mis kuuma õhu mõjul purunevad.



HOIATUS: Vigastusoht! Soovimatu tööle hakkamine või kütte ootamatu sisselülitumine pärast temperatuuripiiraja käivitamist võib põhjustada vigastusi. Veenduge, et lüliti on vooluvõrku ühendamisest välja lülitatud. Lülitage seade välja, kui temperatuuripiiraja reageerib.

Vastavus

Leister Technologies AG, Galileo-Strasse 10, 6056 Kaegiswil/Switzerland, kinnitab, et see toode täidab meie poolt ringluse toodud kujul järgmiste EÜ-direktiivide nõudeid

Direktiivid: 2006/42, 2004/108, 2006/95, 2011/65

Harmoneeritud normid: EN 12100, EN 55014-1, EN 55014-2, EN 62233, EN 61000-3-2, EN 61000-3-3, EN 60335-2-45, EN 50581

Kaegiswil, 24.03.2015

Bruno von Wyl
Bruno von Wyl, CTO

Kathrine G.
Andreas Kathriner, GM

Kasutuskõlbmatuks muutunud seadmete käitlus



Elektriseadmed, lisatarvikud ja pakendid tuleks keskkonnasäästlikult ringlusesse võtta. **Üksnes EL liikmesriikidele:** Arge käidelda kasutuskõlbmatuks muutunud elektrilisi tööriistu koos olmejäätmetega! Vastavalt Euroopa Parlamendi ja nõukogu direktiivile 2002/96 elektrilisi ja elektroonikaseadmete jäätmete kohta ning direktiivi nõuete kohaldamisele liikmesriikides tuleb kasutuskõlbmatuks muutunud elektrilised tööriistad eraldi kokku koguda ja keskkonnasäästlikult korduskasutada või ringlusesse võtta.

Tehnilised andmed

		DIOOD S ja DIOOD PID			
Pinge	[V]	42	100	120	230
Sagedus	[Hz]	50/60			
Võimsus	[W]	600	1400	1600	1600
Temperatuur	[°C]	20 – 600			
	[°F]	70 – 1110			
Min õhukogus (20°C)	[l/min]	40			
	[cfm]	1.4			
Kaal (3 m toitejuhe ja 3 m õhuvoolik)	[kg]	1.15			
	[lbs]	2.5			
Mõõdud L x Ø	[mm]	265 x Ø 40			
Kaitseklass		II/  (Kahekordselt isoleeritud)			

Seadme osad

1. Düüs*, pistikühendusega **1.1**. Düüs*, kruviühendusega **2**. Kruvi **3**. Kuumutuselemendi toru pistikühendusega düüsile* **3.1**. Kuumutuselemendi toru kruviühendusega düüsile* **4**. Jahutatud kaitsetoru **5**. Käepideme **6**. Õhuvoolik **7**. Ühendusjuhe **8**. Potentsiomeeter temperatuuri seadmiseks **9**. Digitaalnäidik

Otstarbekohane kasutamine

Kuumaõhuseade sobib ohutuseeskirjadest kinnipidamisel ja Leister originaaltarvikute kasutamisel kõigi kasutusjuhendis loetletud tööde teostamiseks.

Kasutusvõimalused
Termoplastsete plastmasside ning mõningate elastoplastidest ja elastomeer-bituumenist plaatide, torude, profiilide, tihendus kangaste, kattega kangaste, kilede, vahtude, keraamiliste plaatide ja lintide keevitamiseks. Võimalikud meetodid: ülekattega, traatkontuurina, lindina, kuumutuselemendiga ja sulakeevitusega Leister düüsidega
Kuumutamine vormimiseks, painutamiseks ja termoplastiliste toorikute ning plastist granulaatide varustamiseks muhvidega
Vesiselt niiskete pealispindade kuivatamine
Termosukkade, -kilede, -lintide, joodisühenduste ja vormidetallide termokahandamine
Vasktorude , ühendusmaterjalide ja metallkilede jootmine
Kinnikülmunud veetorustike ülessulatamine
Lahustit mittesisaldavate liimide ja termoplastliimide aktiveerimine/lahustamine
Süntheetiliste kiudude ja kangaste lahti- ja kokkusulatamine
Plastilt kraatide eemaldamine ja plastpindade poleerimine

Düüsi monteerimine

! **Kuuma düüsi puudutamine võib tekitada raske põletuse.** Enne düüsi paigaldamist või vahetamist tuleb lasta seadmel täielikult maha jahtuda või kasutada sobivat tööriista.

Mahakukkuv düüs võib eseme põlema süüdata. Düüsid peavad olema kõvasti ja kindlalt seadme külge monteeritud.

Kuum düüs võib aluse põlema süüdata. Asetage kuum düüs ainult tulekindlale alusele.

Vale või defektn düüs võib põhjustada kuumaõhutagasilöögi ning kahjustada seadet.

Kasutage tabeli alusel vaid teie seadmele sobivaid originaaldüüse.

Seadmetel, millel on pistikühendusega düüs*:

lükata düüs **1** kuumutuselemendi toru **3** peale ja keerata kruvi **2** kinni.

Seadmetel, millel on kruviühendusega düüs*:

keerata düüs **1.1** kuumutuselemendi toru **3.1** külge ja tõmmata mutrivõtmega (17) kinni.

* Düüsid ei kuulu tarne komplekti!

Käitussevõtmine

Kontrollida ühendusjuhet ja pistikut mehhaanilise kahjustuse osas!

Pidada kinni võrgupingest: võrgupinge peab vastama seadme andmeplaadil märgitud andmetele. Pikenusjuhtme ristlõige peab olema vähemalt $2 \times 1,5 \text{ mm}^2$.

Ühendage õhuvoolik **6** Leisteri kõrgsurvepuhuriga MINOR või ROBUST. Tolmusisaldava õhu puhul tuleb kasutada õhufiltrit.

Alternatiivselt võib seadme ühendada tavalise õli- ja veeseparaatoriga varustatud suruõhuseadmega. Õhukogust tuleb reguleerida Leisteri õhukoguseregulaatoriga.

Seadet ei tohi kasutada ilma piisava õhuvarustusega!

Ühendage seade vooluvõrguga.

A Vajaduse korral reguleerige temperatuuri potentsiomeetriga **8**. Kuumenemisaeg on umbes 3 min.

B Vajaduse korral reguleerige temperatuuri potentsiomeetriga **8**. Reguleeritud temperatuur ja tegelik temperatuur ilmuvad ekraanile **9**. Kuumenemisaeg on umbes 3 min. Temperatuuri kontroll toimub vastavalt DVS-juhisele 2208.



A B Jahutamiseks keerake potentsiomeeter **8** asendisse 0. Jahtunud seade lahutage kohe vooluvõrgust.

Asetage seade tulekindlale alusele või kasutage sobivat statiivi.

Tööjuhised

- Nii Leister Process Technologies kui ka teeninduspunktid pakuvad kasutamisevõimalustega tutvumiseks tasuta kursusi.
- Katsekeevitus teha materjali tootja keevitusõpetuse ning rahvuslike standardite või direktiivide kohaselt. Kontrollida katsekeevitust. Keevitustemperatuuri kohandada vajaduse järgi.

B Digitaalnäidik 9/veateade

Temperatuurinäit:	Veateade:
 <p>Tegelik väärtus Nõutav väärtus Lahutusvõime 2/3 °C või 10 °F</p>	 <p>Õhukogus on minimaalsest madalam ⇒ Reguleerige välja vajalik õhukogus või kontrollige õhuvarustust</p>
	 <p>Maks lubatud temperatuur on ületatud ⇒ Laske seadmel jahtuda ja korrigeerige temperatuuriseadistust</p>

Üldised meetmed veateadete ja häirete puhul:

Keerake potentsiomeeter asendisse 0 või lahutage seade umbes 5 sekundiks vooluvõrgust (automaatne lähtestamine).

Laske seadmel jahtuda, kontrollige voolikuühendust, õhu läbivoolu, õhukogust ja võrgupinget. Seadke potentsiomeeter uuesti soovitud väärtusele või ühendage seade uuesti vooluvõrguga.

- Kui viga ei kao, võtke ühendust vastava hooldekeskusega.

Kütteelementide kaitse:

- Kui õhuvoolu ei ole, lülitub küte automaatselt välja.
- Kui õhuvool on liiga väike, siis küttevõimsus väheneb ja temperatuur langeb umbes 600 °C.

Hooldus, teenindus ja remont

- **Kontrollida ühendusjuhet ja pistikut katkestuse ja mehhaanilise kahjustuse osas.**
- **Enne kõiki töid seadme kallal tõmmata võrgupistik välja.**
- Hoida seade ja õhutuspilud alati puhtad, sellega kindlustate hea ning ohutu töö.
- Kasutada tohib ainult Leister originaalosasid.

Kui seadme talitluses peaks hoolimata põhjalikest tootmis- ja kontrollmenetlustest tekkima tõrkeid, lasta seade parandada Leister teenindustökojas.

Garantii

Anname tööriistale tavaliselt garantii, mis vastab ostukuupäeval kehtivatele seaduslikele/riigipõhiste määrustele (seda kinnitab arve või tarnedokument). Tekkinud kahjustuste korral toode asendatakse või parandatakse. Kütteelementid ei kuulu garantii alla.

Mingeid muid nõudeid, mis pole seadustes ette nähtud, ei rahuldata.

Garantii ei hõlma kahjude hüvitamist, mis tulenevad loomulikust kulumisest, seadme ülekoormamisest või mitteametlikult kasutamisest.

Garantii kaotab kehtivuse, kui ostja on seadmeid ümber ehitanud või modifitseerinud.

Saugumo technikos nurodymai



PERSPĖJIMAS: Saugumo technikos nurodymų nesilaikymas gali sukelti darbo eigos metu su elektriniu karšto oro pūstuvu gaisrą, sprogamą, sunkų elektros srovės smūgį arba nudegimus. Prieš naudojant prietaisą perskaitykite juo naudojimo instrukciją ir prisilaikykite pastoviai saugumo technikos nurodymų. Saugokite prietaiso naudojimo instrukciją ir leiskite su ja susipažinti kiekvienam asmeniui, ketinančiam pirmą kartą pasinaudoti prietaisu.



PERSPĖJIMAS: Neteisingai prijungta elektros šakutė gali sukelti pavojingą gyvybei elektros smūgį. Patikėkite atlikti kabelio prijungimo prie elektros kabelio darbus tik specialistui.

PERSPĖJIMAS: Gedimą turintis prietaiso korpusas arba išardytas prietaisas gali sukelti gyvybei pavojingą elektros srovės smūgį. Neardykite prietaiso ir nepradėkite darbo eigos su gedimą turinčiu prietaisu. Negręžkite ant prietaiso korpuso jokių skylių, kaip pvz. su tikslu pritvirtinti firmos skydelį ir pan. Prieš norėdami atlikti bet kokius darbus pačiame prietaise, ištraukite šakutę iš elektros lizdo.

PERSPĖJIMAS: Defektą turintis prijungiamasis kabelis gali sukelti gyvybei pavojingą elektros srovės smūgį. Pastoviai kontroliuokite prijungiamąjį kabelį. Nepradėkite darbo eigos su prietaisu, esant pažeistam jo kabeliui. Pažeistą kabelį visada įpareigokite pakeisti tik kvalifikuotam specialistui. Nevyniokite kabelio aplink prietaisą ir saugokite jį nuo alyvos, karščio ir aštrių briaunų poveikio. Neneškite prietaiso, paėmę už kabelio, ir netraukite už jo, norėdami ištraukti šakutę iš elektros lizdo.

Naudojant prietaisą statybos aikštelėse ir lauke dėl asmenų apsaugos būtina prijungti jį prie automatinio elektros srovės nutekamumo (FI-) apsauginio jungiklio.



PERSPĖJIMAS: Darbai atliekami lyjant, drėgnoje arba šlapioje aplinkoje gali sukelti gyvybei pavojingą elektros smūgį. Būtina atsžvelkinti į oro sąlygas. Užlaikykite prietaisą sausi. Nenaudojamą prietaisą saugokite sausose aplinkose.



PERSPĖJIMAS: Sprogimo pavojus! Karšto oro pūstuvą gali sukelti degių skysčių ir dujų sprogstamą užsidegimą. Nedirbkite su prietaisu aplinkoje, kur yra sprogo pavojus.

Prieš pradėdami darbo eigą, patikrinkite aplinką. Nedirbkite šalia esančių degalų arba dujų bakų, net jeigu šie ir būtų tušti.



PERSPĖJIMAS: Gaisro pavojus! Karštis gali pasiekti degias medžiagas, kurios yra nematomai užslėptos po apmušalais, lubose, grindyse arba tuščiose vietose, ir jas uždegti. Prieš pradėdami darbą, patikrinkite darbo aplinką ir, esant neišviniams situacijai, geriau atsisakykite nuo karšto oro pūstuvo panaudojimo. Nelaikykite ilgą laiką tarpą nukreipę prietaisą į tą pačią vietą. Naudokite prietaisą tik su tinkama priežiūra.



PERSPĖJIMAS: Apsinuodijimo pavojus! Apdirbant dirbtiniu pluošto medžiagas, lakus arba panašias medžiagas išsiskiria dujos, kurios gali būti agresyvios arba nuodingos. Venkite galimybės įkvėpti garus, net jeigu šie atrodo jums neįtartinai. Pasirūpinkite, kad Jūsų darbo vieta pastoviai būtų vėdinama ir dėvėkite apsauginę kvėpavimo organų kaukę.



PERSPĖJIMAS: Susižeidimo pavojus! Karšto oro srovė gali sužeisti asmenis arba gyvūnus. Prilietimas prie kaitinamojo elemento vamzdelio arba purkštuko gali sukelti odos nudegimą. Neprileiskite vaikų ir kitų asmenų arti prietaiso. Nelieskite kaitinamojo elemento vamzdelio arba purkštuko, esant jiems dar įkaitusiems. Nevartokite prietaiso skysčių įkaitinimui arba daiktų bei medžiagų džiovinimui, kurie gali suirti dėl karštos oro srovės poveikio.



PERSPĖJIMAS: Susižeidimo pavojus! Netyčinė prietaiso darbo eiga arba netikėtas kaitinimo įsijungimas po temperatūros ribotuvo mechanizmo paleidimo gali sukelti sužalojimus. Įsitikinkite, kad jungtukas, prieš pajungiant prie elektros tinklo srovės, yra išjungtas. Išjunkite prietaisą, jeigu sureagavo temperatūros relė.

Reikalavimų atitikimas

Leister Technologies AG, Galileo-Strasse 10, 6056 Kaegiswil/Switzerland, mes patvirtiname, kad šio produkto modelis, paleistas mumis į apyvartą, pilnutinai atitinka sekančias EB direktyvas.

Direktyvos: 2006/42, 2004/108, 2006/95, 2011/65
Harmonizuotos normos: EN 12100-1, EN 55014-1, EN 55014-2, EN 62233, EN 61000-3-2, EN 61000-3-3, EN 60335-2-45, EN 50581

Kaegiswil, 24.03.2015

Bruno von Wyl
Bruno von Wyl, CTO

Kathrine G.
Andreas Kathriner, GM

Sunaikinimas



Prietaisas, papildoma įranga ir pakuotė turi būti panaudoti ekologiškam antriniam perdirbimui. **Tik ES šalis:** Nemeskite elektrinių įrankių į buitinių atliekų konteinerius! Pagal EEB direktyvą 2002/96 dėl naudotų elektrinių įrankių ir elektroninių prietaisų atliekų utilizavimo ir pagal vietinius valstybės įstatymus nebetinkami naudoti elektriniai įrankiai turi būti surenkami atskirai nuo kitų atliekų ir gabenami į antrinių žaliavų tvarkymo vietas perdirbti aplinkai nekenksmingu būdu.

Techniniai duomenys

		DIODAS S ir DIODAS PID			
Įtampa	[V]	42	100	120	230
Dažnis	[Hz]	50/60			
Pajėgumas	[W]	600	1400	1600	1600
Temperatūra	[°C]	20 – 600			
	[°F]	70 – 1110			
Min. oro kiekis (20°C)	[l/min]	40			
	[cfm]	1.4			
Masė (su 3 m laidu ir 3 m oro žarna)	[kg]	1.15			
	[lbs]	2.5			
Matavimai L x Ø	[mm]	265 x Ø 40			
Apsaugos klasė		II/ □ (Dvigubai izoliuota)			

Prietaiso elementai

1. Purkštukas*, užmautast 1.1. Purkštukas *, prisuktas 2. Varžtas 3. Kaitinimo elemento vamzdelis užmautiems purkštukams* 3.1. Kaitinimo elemento vamzdelis prisuktiems purkštukams* 4. Atšaldytas apsauginis vamzdelis 5. Rankena 6. Oro žarna 7. Laidas, skirtas prijungimui prie elektros tinklo 8. Potenciometras temperatūros nustatymui 9. Skaitmeninė rodyklė

Pagal reikalavimus nustatytas sunaudojimas

Šis elektrošiluminis ventiliatorius gali būti panaudotas su sąlyga, kad bus prisilaikoma saugumo technikos taisyklių ir panaudojamos originalios Leister-firmos atsarginės dalys visais, šioje naudojimo instrukcijoje nurodytais, šiluminio ventiliatoriaus naudojimo atvejais.

Panaudojimo būdai
Termoplastinių dirbtinių pluoštų bei atskirų elastinių plastikų ir elastomero bitumo plokščių formų, vamzdžių, profilių, hidroizoliacinių medžiagų, sluoksniu dengtų audinių, folijų, pūtų, keramikinių plytelių ir audinių suvirinimui bei sujungimui. Yra galimi sekantys suvirinimo darbo būdai: sandūrinis, užleistinis juostinis, lydomas, suvirinimas naudojant vielos elektrodą arba kaitinimo elementą
Pakaitinti , norint formuoti, lenkti termoplastinius pusfabrikačius ir plastikines granules bei daryti įmovas.
Vandeningų ir drėgnų paviršių džiovinimui
Susitraukiančioms žarnos, plėvelėms, juostelėms, litavimo jungtims ir forminėms detalėms pašildyti.
Varinių vamzdžių, litavimo sujungimų ir metalo folijų litavimui
Užšalusius vandens vamzdynų atšildymui
Lipnių medžiagų ir lydžių klijų suaktyvinimas /pašalinimas nenaudojant tirpiklių
Sintetiniams siūlams ir audiniams šalinti ir lydyti .
Plastiko suvirinimo užvartoms šalinti ir plastiko paviršiui blizginti.

Pukštuko montavimas



Prisilietimas prie įkaitusio purkštuko gali palikti sunkius apdegimus. Prieš uždedant arba norint pakeisti purkštuką, leiskite prietaisui pilnutinai ataušti arba pasinaudokite tam tinkamu darbo įrankiu.

Nukritęs purkštukas gali uždegti koją nors daiktą. Purkštukus privaloma tvirtai ir saugiai pritvirtinti prie prietaiso.

kaitęs purkštukas gali uždegti atraminę plokštę. Dėkite karštą purkštuką tik ant ugniai atsparaus pagrindo.

Neteisingai parinktas arba gedimą turintis purkštukas gali sukelti karštos oro srovės atitrąką ir tuo sugadinti prietaisą. Naudokite atitinkamai pagal lentelę tik Jūsų prietaisui tinkamus originalius purkštukus.

Prietaisuose su užmautu purkštuku*:

Užmaukite purkštuką 1 ant kaitinimo elemento vamzdžio 3 ir tvirtai prisukite varžtą 2.

Prietaisuose su prisuktu purkštuku*:

Užsukite purkštuką 1.1 ant kaitinimo elemento vamzdžio 3.1 ir veržlėrakčio SW 17 pagalba jį užtvėrzkite.

* Purkštukai neįeina į tiekiamos prekės komplektaciją!

Darbo eiga

Patikrinkite elektros tinklo prijungimo laidą ir šakutę, ar jie neturi mechaninių gedimų!

Atkreipkite dėmesį į elektros tinklo įtampą: Elektros tinklo įtampa privalo atitikti duomenis, nurodytus ant prietaiso tipinio skydelio. Prailginimo kabelis privalo turėti min. $2 \times 1,5 \text{ mm}^2$ skersmenį.

Oro žarna **6** prijunkite prie aukšto slėgio orapūtės Leister MINOR arba ROBUST. Jei oras dulkėtas, reikia naudoti oro filtrą.

Prietaisą taip galima prijungti prie standartinės suslėgto oro tiekimo sistemos su alyvos ir vandens separatoriumi. Oro kiekį reikia pritaikyti Leister oro kiekio regulatoriumi.

Jei tiekiamas nepakankamas oro kiekis, prietaisą naudoti draudžiama!

Prijunkite prietaisą prie elektros tinklo.

A Potenciometrą **8** nustatykite reikiamą temperatūrą. Įkaitimo trukmė apie 3 min.

B Potenciometrą **8** nustatykite reikiamą temperatūrą. Nustatyta ir faktinė temperatūra rodoma ekrane **9**. Įkaitimo trukmė apie 3 min. Temperatūra kontroliuojama pagal DVS (Vokietijos suvirintojų asociacijos) direktyvą 2208.



A B Kad atvėstų, potenciometrą **8** pasukite į padėtį 0. Kai prietaisas atvės, atjunkite jį nuo elektros tinklo.

Prietaisą padėkite ant ugniai atsparaus pagrindo arba ant specialaus prietaiso laikiklio.

Darbo eigos nurodymai

- Leister Process Technologies kaip ir klientų aptarnavimo servisas siūlo prietaisų naudojimo srityje nemokamus mokomojus kursus.
- Jie paveda suvirinimo testą atitinkamai pagal medžiagų gamintojo suvirinimo darbų rekomendaciją ir atsižvelgiant į nacionalinius normatyvus ir direktyvas. Patikrina suvirinimo testą. Priderina pagal poreikį suvirinimo temperatūrą.

B Skaitmeninis rodiklis 9/Pranešimas apie sutrikimus

Temperatūros rodiklis:	Pranešimas apie sutrikimą:	
 <p>esama vertė privaloma vertė Tirpimas prie 2/3 °C arba 10 °F</p>	 <p>Tiekiamas oro kiekis nukrito žemiau minimalios ribos → Nustatykite tinkamą oro kiekį arba patikrinkite oro tiekimą</p>	 <p>Viršyta maksimali leistina temperatūra → Palaukite, kol prietaisas atvės, ir pakoreguokite temperatūros nustatymus</p>

Bendrosios priemonės, atsiradus pranešimui dėl gedimo ar įvykus sutrikimui:

Potenciometrą pasukite į padėtį 0 arba prietaisą apytikriai 5 sekundėms atjunkite nuo elektros tinklo (automatinis atstatymas).

Palaukite, ko prietaisas atvės. Patikrinkite žarnos jungtis, oro pratekėjimą, oro kiekį ir tinklo įtampą. Potenciometrą vėl nustatykite ties reikiama verte arba prietaisą vėl įjunkite į elektros tinklą.

– Jei gedimas vis dar liko nepašalintas, kreipkitės į atitinkamą techninės priežiūros skyrių.

Kaitinamojo elemento apsauga:

- Jei nėra oro srauto, kaitinimas automatiškai išjungiamas.
- Jei oro srautas per mažas, kaitinimo galia sumažinama, o temperatūra apribojama iki 600 °C.

Techninė priežiūra, klientų aptarnavimo servisas ir remontas

– **Patikrinkite elektros tinklo laidą, ar jis neturi trūkių ir mechaninių pažeidimų.**

– **Prie atliekant visus darbus pačiame prietaise, ištraukite šakutę iš lizdo.**

– Prietaisą ir jo oro angas pastoviai laikykite švariame stovyje, kad galima būtų gerai ir saugiai dirbti.

– Leidžiama naudoti tik originalias Leister-firmos atsargines dalis.

Jeigu Jūsų prietaisas, nežiūrint jo rūpestingos gamybos ir kokybės kontrolės procesų išeitų kada iš rikiuotės, patikėkite jo remontą tik autorizuotam Leister-firmos klientų aptarnavimo servisiui.

Garantija

Šiam įrankiui mes paprastai suteikiame garantiją pagal įstatymus ar konkrečios šalies teisės aktus – nuo pirkimo datos (patikrinama pagal sąskaitą-faktūrą ar pristatymo dokumentą). Atsiradęs gedimas bus pašalintas pakeičiant arba pataisant. Kaitinimo elementams netaikoma garantija.

Kitos (teisinėse nuostatose nenumatytos) pretenzijos nepriimamos.

Garantija netaikoma pažeidimams, atsiradusiems dėl natūralaus prietaiso nusidėvėjimo, perkrovimo ar netinkamo jo naudojimo.

Dėl prietaisų, kurių konstrukciją pirkėjas pakeitė ar modifikavo, pretenzijos nepriimamos.

Pasiliekama pakeitimų teisė

Drošības tehnikas noteikumi



BRĪDINĀJUMS: Neievērojot drošības tehnikas noteikumus darbā ar karstgaisa aparātu, var tikt izraisīts ugunsgrēks, sprādziens, apdegumu vai elektrotraumas. Pirms lietošanas izlasiet lietošanas pamācību un vienmēr ievērojiet drošības tehnikas noteikumus. Uzglabājiet šo lietošanas pamācību un nododiet to personai, kura pirms aparāta lietošanas ar to vēl nav iepazinusies.



BRĪDINĀJUMS: Nepareizi pieslēgtas tīkla kontaktakšas var izraisīt dzīvībai bīstamas elektrotraumas. Uzticiet tīkla kontaktakšu pieslēgšanu pie kabeļa tikai speciālistam.

BRĪDINĀJUMS: Bojāts korpusa vai atvērta aparāts var izraisīt dzīvībai bīstamas elektrotraumas. Neatveriet aparātu un neekspluatējiet aparātu, ja tas ir bojāts. Neveiciet urbumus aparāta korpusā, piem., firmas plāksnītes piestiprināšanai. Pirms visu aparāta apkopes darbu uzsākšanas atvienojiet tīkla kontaktakšas.

BRĪDINĀJUMS: Bojāts pieslēguma kabelis var izraisīt dzīvībai bīstamas elektrotraumas. Regulāri pārbaudiet pieslēguma kabeļa stāvokli. Nekad nedarbiniet aparātu, ja kabelis ir bojāts. Bojāta kabeļa nomaiņu vienmēr uzticiet speciālistam. Netiniet kabeli ap aparātu un sargājiet to no eļļas, karstuma un asām malām. Nenesiet aparātu, turot aiz kabeļa, un neizmantojiet kabeli kontaktakšas izvilksšanai no kontaktligzdās. Izmantojot ierīci būvlaukumos un zem klajas debess, izmantojiet noplūdes strāvas (FI-) personu aizsardzības aizsargslēdzi.



BRĪDINĀJUMS: Strādājot lietainos apstākļos jeb mitrā, slapjā vidē var tikt izraisītas dzīvībai bīstamas elektrotraumas. Tādēļ nemiet vērā meteoroloģiskos laika apstākļus. Ievērojiet, lai ierīce būtu sausa. Ierīci neizmantojot, uzglabājiet to sausā vietā.



BRĪDINĀJUMS: Sprādziena bīstamība! Karstgaisa pūšanas aparāts var aizdedzināt šķidrumus un gāzes un izraisīt sprādzienu. Nestrādājiet sprādzienbīstamā vidē. Pirms darba uzsākšanas pārbaudiet darba iecirkni. Nestrādājiet degvielu vai degvielu un gāzes tuvrtņu tuvumā arī tad, ja tās ir tukšas.



WBRĪDINĀJUMS: Uguns bīstamība! Karstums, saskaroties ar degmateriāliem, kuri aiz apšuvumiem, griestos, grīdā vai dobumos nav pamanāmi, var tos aizdedzināt. Pirms darba sākuma pārbaudiet darba iecirkni un neskaidras situācijas gadījumā neizmantojiet karstgaisa pūšanas aparātu. Neturiet aparātu ilgāku laiku novirzītu uz vienu un to pašu vietu. Vienmēr darbiniet aparātu, neatstājot to bez uzraudzības.



BRĪDINĀJUMS: Saundēšanās bīstamība! Sintētisko materiālu, laku vai līdzīgu materiālu apstrādes laikā var izveidoties agresīvas vai indīgas gāzes. Izvairieties no tvaiku ieelpošanas, pat ja tie nešķiet bīstami. Vienmēr rūpējieties par darba iecirkņa labu ventilāciju, vai arī nēsājiet respiratoru.



BRĪDINĀJUMS: Traumu bīstamība! Karstgaisa strūkļa var izraisīt personu vai dzīvnieku traumas. Aizskart sildelementa cauruli vai sprauslu, var tikt izraisīti ādas apdegumi. Nodrošiniet, lai bērni un citas personas neatrastos aparāta tuvumā. Neaizskariet sakarsētu sildelementa cauruli vai sprauslu. Neizmantojiet aparātu šķidrumu karsēšanai vai priekšmetu un materiālu žāvēšanai, kuri karstgaisa iedarbības rezultātā var tikt bojāti.



BRĪDINĀJUMS: Traumu bīstamība! Nejauša iedarbināšana vai negaidīta karsēšanas ieslēgšana pēc temperatūras ierobežotāja nostrādes var izraisīt traumas. Pārlicinieties, lai slēdzis, pieslēdzot pie strāvas tīkla, būtu izslēgts. Izslēdziet aparātu, ja temperatūras ierobežotājs ir nostrādājis.

Atbilstība

Leister Technologies AG, Galileo-Strasse 10, 6056 Kaegiswil/Switzerland, apliecina, ka šis mūsu apgrozījumā nodotais modeļa izstrādājums atbilst visām sekojošo EK direktīvu prasībām.

Direktīvas: 2006/42, 2004/108, 2006/95, 2011/65
Harmonizētas normas: EN 12100-1, EN 55014-1, EN 55014-2, EN 62233, EN 61000-3-2, EN 61000-3-3, EN 60335-2-45, EN 50581

Kaegiswil, 24.03.2015

Bruno von Wyl
Bruno von Wyl, CTO

Kathrine G.
Andreas Kathriner, GM

Atbrivošanās no nolietotajiem izstrādājumiem



Sagatavojot otrreizējai izmantošanai nolietotos elektroinstrumentus, to piederumus un iesaiņojuma materiālus, tie jāpārstrādā apkārtējai videi nekaitīgā veidā. **Tikai ES valstīm:** Neizmetiet elektroinstrumentu sadzīves atkritumu tvērnē! Saskaņā ar Eiropas Savienības direktīvu 2002/96 par nolietotajām elektriskajām un elektroniskajām ierīcēm un to pārstrādi, kā arī atbilstoši tās atspoguļojumiem nacionālajā likumdošanā, lietošanai nederīgie elektroinstrumenti jāsavāc un izjauktā veidā jānogādā pārstrādei apkārtējai videi nekaitīgā veidā, lai tos sagatavotu otrreizējai izmantošanai.

Tehniskā informācija

		DIODE S un DIODE PID			
Spriegums	[V]	42	100	120	230
Frekvence	[Hz]	50/60			
Jauda	[W]	600	1400	1600	1600
Temperatūra	[°C]	20 – 600			
	[°F]	70 – 1110			
Min. gaisa padeve (20°C)	[l/min]	40			
	[cfm]	1.4			
Svars (ar 3 m garu kabeli un 3 m garu gaisa šļūteni)	[kg]	1.15			
	[lbs]	2.5			
Izmēri L x Ø	[mm]	265 x Ø 40			
Aizsardzības klase		II/ □ (Dubulti izolēts)			

Ierīces elementi

1. Sprausla*, uzspraužama **1.1.** Sprausla*, uzskrūvējama **2.** Skrūve **3.** Uzspraužamu sprauslu sildelementa caurule* **3.1.** Uzskrūvējamu sprauslu sildelementa caurule* **4.** Dzesēta aizsargcaurule **5.** Rokturis **6.** Gaisa šļūtene **7.** Tikla pieslēguma vads **8.** Temperatūras regulēšanas potenciometrs **9.** Digitāla indikācija

Noteikumiem atbilstoša izmantošana

Šis karstgaisa aparāts, ievērojot drošības tehnikas noteikumus un izmantojot oriģinālo Leister aprīkojumu, paredzēts visiem šajā lietošanas pamācībā minētajiem karstgaisa izmantošanas veidiem.

Izmantošana
Termoplastisku sintētisku materiālu, kā arī atsevišķu elastiski plastisku elastomērbitumena formas plašu, cauruļu, profilu, hidroizolācijas materiālu, pārklātu audumu, foliju, plēvju, flīžu un papju metināšana. Iespējama sekojošu metožu izmantošana: pārļaidsavienojumu, stiepļu, lentu, sildelementu metināšana un metināšana ar kausēšanu ar Leister sprauslām
Uzsildīšana , veicot plastmasas pusfabrikātu un granulu formēšanu, locīšanu un uzmaukšanu
Ūdeņaini mitru virsmu žāvēšana
Termosārūkošu šļūteņu, plēvju un lenšu saraukšana, lodētu savienojumu veidošana un daļu formēšana
Vara cauruļu , lodējuma savienotāju un metāla foliju lodēšana
Sasalušu ūdensvadu atkausēšana
Bezšķīdinātāja līmvielu un kūstošu līmju aktivēšana/noņemšana
Sintētisko auklu un audumu griešana un kausēšana
Plastmasas presēšanas laikā radušos atskarpju attīrīšana un plastmasas virsmu glancēšana

Sprauslas montāža

-  **Karstas sprauslas aizskaršana var izraisīt smagus apdegumus.** Pirms sprauslas uzlikšanas vai nomainīšanas, ļaujiet aparātam pilnīgi atdzist, vai arī izmantojiet piemērotu instrumentu.
- Zemē nokritusi sprausla var aizdedzināt priekšmetus.** Sprauslām jābūt stingri un droši piemontētām pie aparāta.
- Karsta sprausla var aizdedzināt paliktņi.** Novietojiet karstu sprauslu tikai uz ugunsizturīga paliktņa.
- Nepiemērota vai bojāta sprausla var izraisīt karstgaisa pretatsienienu un sabojāt aparātu.**
- Vadoties pēc tabulas, izmantojiet tikai šim aparātam piemērotas oriģinālsprauslas.

Ierīcēs ar uzspraužamu sprauslu*:

Uzbīdiet sprauslu **1** uz sildelementa caurules **3** un stingri pievelciet skrūvi **2**.

Ierīcēs ar uzskrūvējamu sprauslu*:

Uzskrūvējiet sprauslu **1.1** uz sildelementa caurules **3.1** un ar dakšatslēgu SW 17 stingri pievelciet.

* Sprauslas neietilpst piegādes komplekta saturā!

Ekspluatēšana

Pārbaudiet tīkla pieslēguma vada un kontaktdakšas mehāniskos bojājumus!

Ievērojiet tīkla spriegumu: Tīkla spriegumam jāatbilst uz firmas plāksnītes norādītajiem datiem.

Pagarinājuma kabeļa min. šķērsgriezumam jāsastāda $2 \times 1,5 \text{ mm}^2$.

Pievienojiet gaisa šļūteni **6** pie augstspiediena ventilatora Leister MINOR vai ROBUST. Ja gaiss satur putekļus, jālieto gaisa filtrs.

Alternatīvs lietošanas veids ir instrumenta pievienošana pie parastās saspiesta gaisa padeves sistēmas, kas apgādāta ar ierīcēm ar ierīcēm un eļļas atdalīšanai. Gaisa padeves regulēšanai var izmantot firmas Leister gaisa plūsmas regulatoru.

Instrumentu nedrīkst darbināt, ja tam netiek nodrošināta pietiekoša gaisa padeve!

Pievienojiet instrumentu elektrotīklam.

A Ieregulējiet vajadzīgo temperatūru ar potenciometru **8** palīdzību. Uzsilšanas laiks ir aptuveni 3 min.

B Ieregulējiet vajadzīgo temperatūru ar potenciometru **8** palīdzību. Iestādītās un esošās temperatūras vērtības tiek parādītas uz displeja **9**. Uzsilšanas laiks ir aptuveni 3 min. Temperatūras kontrole tiek nodrošināta atbilstoši DVS direktīvai 2208.



A B Lai atdzesētu instrumentu, pagrieziet potenciometru **8** stāvoklī 0. Pēc instrumenta atdzišanas atvienojiet to no elektrotīkla.

Novietojiet instrumentu uz karstumizturīga paliktna vai lietojiet instrumenta novietošanai piemērotu turētāju.

Darba norādījumi

- Leister Process Technologies, kā arī servisa centri, piedāvā pielietošanas jomā bezmaksas kursus.
- Realizējiet izmēģinājuma metinājumu, vadoties pēc materiāla ražotāja metināšanas pamācības un nacionālajām normām vai direktīvām. Pārbaudiet izmēģinājuma metinājumu. Pēc nepieciešamības pielāgojiet metināšanas temperatūru.

B Digitāla indikācija 9/kļūdas ziņojumi

Temperatūras indikācija:	Kļūdas ziņojums:
 <p>Faktiskā vērtība Nominālā vērtība Izšķirtspēja 2/3 °C vai 10 °F</p>	 <p>Gaisa padeve ir mazāka par minimālo pieļaujamo vērtību → Pareizi ieregulējiet gaisa padevi vai pārbaudiet gaisa padeves sistēmu</p>
	 <p>Temperatūra ir lielāka par maksimālo pieļaujamo vērtību → Ļaujiet instrumentam atdzist un koriģējiet temperatūras iestādījumus</p>

Vispārēji pasākumi kļūmju ziņojumu un darbības traucējumu gadījumā:

Pagrieziet potenciometru 8 stāvoklī 0 vai aptuveni uz 5 sekundēm atvienojiet instrumentu no elektrotīkla (tiek realizēta automātiska nomešana).

Ļaujiet instrumentam atdzist. Pārbaudiet šļūtenes savienojumus, gaisa caurplūdi, gaisa padevi un elektrotīkla spriegumu. Tad iestādiet potenciometru vēlamajā stāvoklī un attiecīgi no jauna pievienojiet instrumentu elektrotīklam.

- Ja kļūme joprojām izpaužas, saistieties ar attiecīgu tehniskās apkalpošanas iestādi.

Sildelementa aizsardzība:

- Ja netiek nodrošināta gaisa plūsma, instrumenta sildelements automātiski izslēdzas.
- Ja gaisa plūsma ir pārāk vāja, sildīšanas jauda tiek samazināta, ierobežojot temperatūru aptuveni 600 °C līmenī.

Apkope, serviss un remonts

- **Pārbaudiet tīkla pieslēguma vada un kontaktdakšas pārtraukumus un mehāniskos bojājumus.**
- **Pirms visiem ierīces apkopes darbiem: atvienojiet tīkla kontaktdakšu.**
- Laba un droša darba nodrošināšanai vienmēr ievērojiet ierīces un ventilācijas spraugu tīrību.
- Drīkst izmantot tikai Leister oriģinālaprīkojumu.

Ja, neskatoties uz rūpīgajām ražošanas un pārbaudes metodēm, ierīce tomēr sabojājas, tad nepieciešama remonta realizēšana autorizētā Leister servisa darbnīcā.

Garantija

Šim instrumentam mēs parasti nodrošinām garantiju saskaņā ar likumā noteiktajiem / valsts specifiskajiem normatīviem, sākot no iegādes datuma (apliecināts rēķinā vai piegādes dokumentā). Radušies bojājumi tiks novērsti, aizstājot instrumentu vai veicot tā remontu. Garantija neattiecas uz sildelementiem.

Citas pretenzijas, izņemot likumā noteiktās, nav spēkā.

Garantija neattiecas uz zaudējumiem, kuri radušies dabīga nodiluma, pārslodzes vai nepareizas lietošanas rezultātā.

Pretenzijas nav spēkā, ja pircējs ierīci ir pārbūvējis vai pārveidojis.

Указания по безопасности



ПРЕДУПРЕЖДЕНИЕ: Несоблюдение указаний по безопасности может привести при работе с электрофеном к пожару, взрыву, поражению электрическим током или ожогам. Перед применением прочитайте руководство по эксплуатации и всегда соблюдайте предписания по безопасности. Сохраняйте руководство по эксплуатации и предоставляйте его в распоряжение не проработавших лиц перед применением прибора.



ПРЕДУПРЕЖДЕНИЕ: Неправильно присоединенная штепсельная вилка сети может привести к опасному для жизни электрическому удару. Поручайте выполнять присоединение штепсельной вилки только специалисту.

ПРЕДУПРЕЖДЕНИЕ: Поврежденный корпус или разобранный электрофен может привести к опасному для жизни поражению электрическим током. Не вскрывайте электрофен и не включайте поврежденный прибор. Не просверливайте отверстий в корпусе, например, для крепления фирменной таблички. До начала работ по техобслуживанию или наладке прибора вынимайте штепсельную вилку из розетки сети.

ПРЕДУПРЕЖДЕНИЕ: Поврежденный кабель питания может привести к опасному для жизни поражению электрическим током. Регулярно проверяйте кабель питания. Не включайте прибор с поврежденным кабелем. Замену поврежденного кабеля всегда поручайте специалисту. Не наматывайте кабель на прибор и защищайте его от воздействия масла, высоких температур и острых кромок. Не носите прибор за кабель и не используйте его для вытягивания вилки из штепсельной розетки.

При эксплуатации электрофена на стройплощадках и под открытым небом следует применять выключатель защиты обслуживающего персонала от токов повреждения.



ПРЕДУПРЕЖДЕНИЕ: Работа под дождем или в сыром и мокром помещении может привести к опасному для жизни электрическому удару. Учитывайте погодные условия. Содержите электрофен в сухом состоянии. Храните электрофен в сухом помещении.



ПРЕДУПРЕЖДЕНИЕ: Опасность взрыва! Электрофен может взрывообразно воспламенить горючие жидкости и газы.

Не работайте во взрывоопасных помещениях. До начала работы обследуйте окружающие площади. Не работайте вблизи от емкостей для топлива или газа, даже если они пустые.



ПРЕДУПРЕЖДЕНИЕ: Огнеопасно! Высокие температуры могут достигнуть и воспламенить горючие материалы, невидимо расположенные за обшивкой, в

потолках, на чердаках или в полых пространствах. До начала работы проверьте рабочий участок и откажитесь от использования электрофена при неясной ситуации. Не обдувайте продолжительное время электрофеном одно и то же место. Включайте электрофен всегда под надзором.



ПРЕДУПРЕЖДЕНИЕ: Опасность отравления! Выделяющиеся при обработке пластмасс, лаков и подобных материалов газы могут быть

агрессивными или ядовитыми. Не вдыхайте пары, даже если это на первый взгляд не вызывает опасений. Всегда обеспечивайте хорошую вентиляцию рабочего места и используйте дыхательную защитную маску.



ПРЕДУПРЕЖДЕНИЕ: Опасность отравления! Выделяющиеся при обработке пластмасс, лаков и подобных материалов газы могут быть

агрессивными или ядовитыми. Не вдыхайте пары, даже если это на первый взгляд не вызывает опасений. Всегда обеспечивайте хорошую вентиляцию рабочего места и используйте дыхательную защитную маску.



ПРЕДУПРЕЖДЕНИЕ: Опасность травмирования! Непреднамеренный запуск или неожиданное включение нагрева после срабатывания

ограничителя температуры может привести к травмам. Убедитесь в том, что выключатель выключен при подключении прибора к сети. Выключайте прибор при срабатывании ограничителя температуры.

Конформность

Leister Technologies AG, Galileo-Strasse 10, 6056 Kaegiswil/Швейцария, подтверждает, что данное изделие в исполнении, выпущенном нами, удовлетворяет требованиям следующих общеевропейских норм.

Директивы: 2006/42, 2004/108, 2006/95, 2011/65
Гармонизированные стандарты: EN 12100-1, EN 55014-1, EN 55014-2, EN 62233, EN 61000-3-2, EN 61000-3-3, EN 60335-2-45, EN 50581

Kaegiswil, 24.03.2015

Bruno von Wyl
Bruno von Wyl, CTO

Kathrine G.
Andreas Kathriner, GM

Утилизация



Электроинструмент, комплектующие и упаковка должны быть отданы на переработку для экологически целесообразного вторичного использования. Только для стран-членов ЕС: Не выбрасывайте электроинструмент в домашние отходы! В соответствии с общеевропейской директивой 2002/96 об утилизации электроприборов и электронного оборудования и ее воплощением в правовых нормах стран-членов непригодные к использованию электроинструменты должны быть сепаратно собраны и отданы на переработку для экологически целесообразного вторичного использования.

Технические данные

		ДИОДЕ S и ДИОДЕ PID			
Напряжение	[V]	42	100	120	230
Частота	[Hz]	50/60			
Мощность	[W]	600	1400	1600	1600
Температур	[°C]	20 – 600			
	[°F]	70 – 1110			
Расход воздуха, мин. (20°C)	[l/min]	40			
	[cfm]	1.4			
Вес (со шнуром сети 3 м и воздушным шлангом 3 м)	[kg]	1.15			
	[lbs]	2.5			
Размеры L x Ø	[mm]	265 x Ø 40			
Класс защиты от элект-рического поражения		II/ □ (двойная изоляция)			

Элементы прибора

1. Сопло*, вставляемое **1.1.** Сопло*, на резьбе **2.** Винт **3.** Труба нагревательного элемента для вставляемого сопла* **3.1.** Труба нагревательного элемента для сопла* на резьбе **4.** Охлаждаемая защитная труба **5.** Рукоятки **6.** Воздушный шланг **7.** Шнур присоединения сети **8.** Потенциометр настройки температуры **9.** Цифровой индикатор

Применение по назначению

Настоящий электрофен предназначен для всех приведенных в настоящем руководстве по эксплуатации работ при соблюдении предписаний по безопасности с применением оригинальных принадлежностей.

Применение электрофена

Сварка термопласт и отдельных эластопласт и эластомера-битума в форме плит, труб, профилей, битумной ленточной изоляции, кашированных тканей, пленок, пеноматериалов, настенных плиток и лент. Работы можно выполнять следующими методами: Нахлесточная сварка, сварка проволоки, ленты, сварка нагревательным элементом и сварка плавлением с помощью сопла Leister

Нагрев для формовки, гибки и расширения термопластичных заготовок и термопластической крошки

Сушка увлажненных водой поверхностей

Усадка термоусадочных шлангов, пленок, термолент, соединительных элементов для пайки и фасонных деталей

Сварки медных труб, соединительных элементов для пайки и металлических пленок

Размораживание замерзших водопроводов

Активация/растворение клеящих веществ без растворителей и плавящихся клеящих веществ

Резка и сплавление синтетических волокон и тканей

Удаление грата от прессования синтетических материалов и глянцеование поверхности этих материалов

Установка сопла

⚠ Прикосновение к горячему соплу может привести к серьезному ожогу. Перед установкой или сменой сопла дать прибору полностью остыть или воспользуйтесь подходящим инструментом.

Упавшее вниз сопло может воспламенить предметы. Сопла должны быть прочно и надежно закреплены на приборе.

Горячее сопло может воспламенить поверхность, на которой оно лежит. Кладите горячее сопло только на огнеупорную поверхность.

Неправильное или неисправное сопло может привести к обратному выхлопу горячего воздуха и привести в неисправность прибор. Применяйте только пригодные для Вашего прибора подлинные сопла согласно таблице.

Электрофены с вставляемым соплом*:

Насадите сопло **1** на трубу нагревательного элемента **3** и затяните винт **2**.

Электрофены с соплом* на резьбе:

Навинтите сопло **1.1** на трубу нагревательного элемента **3.1** и затяните гаечным ключом **17**.

* Сопла не содержатся в комплекте поставки!

Работа с прибором

Проверьте шнур присоединения сети и вилку на механические повреждения!

Напряжение сети: Напряжение источника тока должно соответствовать данным на типовой табличке электрофена. Кабель-удлинитель должен иметь поперечное сечение не менее 2 x 1,5 mm².

Присоедините воздушный шланг **6** к воздушодувке высокого давления Leister MINOR или ROBUST. При запыленном воздухе применяйте воздушный фильтр.

Расход воздуха должен быть настроен регулятором потока фирмы Leister.

В качестве альтернативы инструмент можно эксплуатировать от обычного присоединения сжатого воздуха с масло- и водоотделителем.

Инструмент разрешается эксплуатировать только с достаточной подачей воздуха!

Присоедините инструмент к сети напряжения.

A Установите температуру потенциометром **8** по необходимости. Продолжительность нагрева ок. 3 мин.

B Установите температуру потенциометром **8** по необходимости. Установленная и действительная температуры выводятся на дисплей **9**. Время нагрева составляет прикл. 3 мин. Контроль температуры осуществляется согласно директиве DVS 2208-8.

A B Для охлаждения поверните потенциометр **8** в положение 0. После охлаждения инструмента отключайте сеть питания.

Положите инструмент на огнеупорную поверхность или используйте подходящую опору для инструмента.

Указания по эксплуатации

- Фирма Leister Process Technologies и также сервисные мастерские предлагают бесплатные курсы по работе с электрофеном.
- Выполните пробную сварку по руководству для сварки изготовителя материала и согласно национальным нормам или директивам. Проверьте результат пробной сварки. При надобности соответственно измените температуру.

B Цифровой индикатор 9/сигнализация повреждений

Показание температуры:	Показание неисправности:
 <p>действительное значение заданное значение разрешение 2/3 °C или 10 °F</p>	 <p>Занижен минимальный расход воздуха → Правильно настроить расход воздуха или проверить подачу воздуха</p>
	 <p>Превышена максимально допустимая температура → Охладить инструмент и поправить настройку температуры</p>

Общие меры при сообщении ошибок и неисправностей:

Поверните потенциометр в положение 0 или отключите инструмент прикл. на 5 сек от напряжения сети (автоматический возврат).

Дайте инструменту остыть. Проверьте поток воздуха, расход воздуха и напряжение сети. Установите потенциометр опять на желаемое значение и подключите инструмент к напряжению сети.

– Если после этого неисправность не устранена, то свяжитесь с соответствующим сервисным пунктом.

Защита нагревательных элементов:

- При отсутствии потока воздуха нагрев автоматически отключается.
- При заниженном потоке воздуха мощность нагрева понижается и температура ограничивается прикл. на 600 °C.

Техобслуживание, сервис и ремонт

- Проверьте шнур присоединения сети и вилку на механические повреждения.
- Перед выполнением работ на электрофене отключите вилку от сети.
- Для обеспечения качественной и надежной работы электрофена постоянно держите вентиляционные прорези в чистоте.
- Применяйте только оригинальные принадлежности фирмы Leister.

Если электрофен, несмотря на тщательные методы изготовления и испытания, выйдет из строя, то ремонт следует поручить сервисной мастерской фирмы Leister.

Законная гарантия

На настоящий инструмент принципиально предоставляется гарантия в соответствии с законными / специфичными для отдельных стран предписаниями, начиная с даты продажи (по предъявлению счета или накладной). Возникшие неисправности устраняются заменой или ремонтом инструмента. Возникшие повреждения устраняются посредством замены или ремонта. Гарантия не распространяется на нагревательные элементы. Дальнейшие претензии, с учетом законодательных положений, не принимаются. На повреждения, возникшие в результате естественного износа, чрезмерных нагрузок или ненадлежащего использования, гарантия не распространяется. Претензии к приборам, модифицированным или измененным покупателем, не принимаются.

安全上の注意



警告：安全上の注意を厳守しないホットエアーガンのご使用は、火災、爆発、感電および火傷の原因となることがあります。ご使用の前には取扱説明書をよく読み、安全上のきまりを常に厳守してください。取扱説明書を保管し、初めて本ツールをご使用になる方には使用前に同取扱説明書をご提示ください。



警告：電源コンセントを適切に接続しないと日本語感電の原因となり、生命に危険をおよぼすことがあります。電源コンセントをケーブルに接続する作業は専門技術者にご依頼ください。

警告：ハウジングが破損している場合、またはツールが分解されている場合、これが感電の原因となり、生命に危険をおよぼすこともあります。ツールを分解しないでください。また、

破損したツールはご使用にならないでください。社名ラベルなどを固定する際にも、ハウジングへの穴あけ作業は行わないでください。ツール本体に作業を加える場合には、電源を切ってから行なってください。

警告：電源コードが破損している場合、これが感電の原因となり、生命に危険をおよぼすことがあります。電源コードの状態を定期的にチェックしてください。

電源コードが破損しているツールはご使用にならないでください。電源コードの交換は必ず専門技術者にお任せください。電源コードをツールに巻きつけないでください。また、オイルや熱、鋭角なものからツールを保護してください。コードを持ってツールを運ぶことはお避けください。また、コードを引っ掛けてプラグをコンセントから抜くことはお避けください。

ツールを工事現場や屋外で使用する場合には、人体保護のために漏電保護ブレーカーをご使用ください。



警告：雨中または湿度の高い環境内で作業を行なうと感電を生じ、生命に危険をおよぼすことがあります。周囲の気候状況に配慮してください。ツールは常に乾燥した状態を保ってください。ツールをご使用にならない場合には、乾燥した場所で保管してください。



警告：爆発の危険！ホットエアーガンが可燃液体およびガスに引火し、爆発を引き起こす原因となることがあります。爆発の危険がある場所での作業はお避けください。作業を開始する前に必ず周囲の状況を確認してください。燃料容器やガス容器が付近にある場合には、（容器が空であっても）作業を行なわないでください。また、これらの容器への作業もお避けください。



警告：火災の危険！見えない部分（ケース、天井、床、空洞部の内部）に存在する可燃材料に熱が達して引火する恐れがあります。作業を開始する前に必ず作業領域をチェックし、安全性が確認されない場合にはホットエアーガンのご使用をとりやめてください。長時間にわたって同じ位置に熱風をあてないでください。常に監視した状態でツールをご使用ください。



警告：中毒の危険！プラスチック、ラッカー塗装または同等材料への作業を行なうと、刺激の強い有毒ガスが発生することがあります。発生した蒸気は、危険性がみられない場合に絶対に吸い込まないでください。作業場所では常に十分な換気を行ない、呼吸マスクを着用してください。



警告：負傷の危険！熱風は人や動物を負傷させることがあります。熱いヒーターパイプやノズルに触れると火傷することがあります。子供や他の関係者をツールに近づけないでください。高熱状態にあるヒーターパイプやノズルには触れないでください。熱風の影響により破壊される液体や物体を加熱、乾燥する目的で同ツールを使用しないでください。



警告：負傷の危険！温度リミッターの解除後、不意にツールやヒーターのスイッチが入り、これが負傷の原因となることがあります。必ずツールのスイッチが切られていることを確認してから、電源コードを接続してください。必ず温度リミッターが作動したことを確認してから、ツールのスイッチを入れてください。

準拠

6056 Kaegiswil(スイス)のLeister Technologies AG社は、当社により流通される仕様の本製品が以下のEU指令の要求項目を充足することを確認しています。

指令: 2006/42, 2004/108, 2006/95, 2011/65
 整合規格: EN 12100-1, EN 55014-1, EN 55014-2, EN 62233, EN 61000-3-2, EN 61000-3-3, EN 60335-2-45, EN 50581

Kaegiswil, 24.03.2015

Bruno von Wyl
 Bruno von Wyl, CTO

Kathrine G.
 Andreas Kathriner, GM

処分



電動工具、アクセサリおよび梱包資材は、環境にやさしい資源リサイクルのために分別しましょう。EU諸国のみ：電動工具を家庭用ゴミとして捨てないでください。EU指令 2002/96（廃電気電子機器指令）および各国法規に従い、不要となった電動工具は環境にやさしい資源リサイクルのために分別しましょう。

技術仕様

		DIODE S および DIODE PID			
電圧	[V]	42	100	120	230
周波数	[Hz]	50/60			
容量	[W]	600	1400	1600	1600
温度	[°C]	20 - 600			
	[°F]	70 - 1110			
および 20 . C)	[l/min]	40			
	[cfm]	1.4			
重量 (コード 3m およ びエアホース 3m)	[kg]	1.15			
	[lbs]	2.5			
寸法 L x Ø	[mm]	265 x Ø 40			
絶縁等級		II / 回 (二重絶縁)			

製品の主要構成

1. ノズル *、差込式 1.1. ノズル *、ねじ込式 2. ボルト 3. 差込式ノズル *用ヒーターパイプ * 3.1. ねじ込式ノズル *用ヒーターパイプ 4. 冷却保護パイプ 5. ハンドル 6. エアホース 7. 電源コード 8. 温度設定用ポテンショメータ 9. デジタルディスプレイ

用途

安全上のきまりを厳守し、Leister 純正アクセサリをご使用になる場合、このホットエアガンは同取扱説明書上に記載された、熱風を用いるすべての用途に適しています。

用途

熱可塑性プラスチック、個々の可塑性およびエラストマーアスファルト (板材、パイプ材、プロファイル材、シーリングメンブラン、コーティング繊維、フィルム、発泡剤、タイルおよびメンブラン) の溶接作業 次のような工法を可能としています。Leister ノズルを使用した重ね溶接、線材、バンド、熱板溶接、融接の各工法
熱可塑性中間材料および粒状樹脂を成形、曲げる、または広げる際の加熱作業
湿った表面の乾燥作業
熱収縮式のホース、フィルム、バンドおよびハンダ接続部、成形部品の収縮作業
銅製パイプ、ハンダ接続部、金属フィルムのハンダ付け作業
凍結した水管の解凍作業
溶剤を伴わない接着剤および融接型接着剤による接着・脱着作業
合成糸や合成繊維の分離および融解作業
プラスチックプレス品のバリ取りとプラスチック表面の艶出し作業

ノズルの取付け

- ⚠** 熱いノズルに触れると重度の火傷の原因となることがあります。ツール上にノズルを装着または交換する際には、前もってノズルを完全に冷却させるか、または適切な工具を使用してこれを行なってください。ノズルが落下すると、引火の原因となることがあります。ノズルは固くツールに取り付け、安定した状態を保ってください。
- 熱いノズルは置かれた表面に引火することがあります。熱いノズルは必ず耐熱性表面上に置いてください。不適切な、または破損したノズルを使用すると、熱風が逆流してツールを破損する恐れがあります。お手持ちのツールに適切な純正ノズルのみをご使用ください (表参照) 。

差込式ノズル * 装備の場合:

ノズル 1 をヒーターパイプ 3 上にかぶせ、ボルト 2 を締めてください。

ねじ込式ノズル装備の場合 *:

ノズル 1.1 をヒーターパイプ 3.1 上にかぶせ、開口スパナ SW 17 で締めてください。

* ノズルは付属品に含まれません。!

使用開始

電源コードおよびプラグに損傷がないかを確認してください。

電源電圧にご注意ください： 電源電圧はツール銘板に表示されている電圧と同じである必要があります。 最低 2 x 1,5 mm² のコード径をもつ延長コードをご使用ください。

エアホース **6** を高圧ブロウ **Leister MINOR** または **ROBUST** に接続してください。エアに粉塵が含まれている場合には、エアフィルターをご使用ください。

または本装置を従来の圧縮エアコネクタに接続して油脂分離器や気水分離器と併用することも可能です。空気量は **Leister** 空気量コントローラーで適合させる必要があります。

空気供給量が不十分な状態での本装置の運転はお避けください。

本装置を電源に接続してください。

A 必要に応じてポテンシオメーター **8** で温度を設定します。加熱時間には約 3 分間を要します。

B 必要に応じてポテンシオメーター **8** で温度を設定します。設定値および実際の温度がディスプレイ **9** に表示されます。加熱には約 3 分間を要します。温度確認に関しては、DVS 基準 2208 に従ってください。

A B 装置を冷ます際にはポテンシオメーター **8** を 0 のポジションにしてください。装置が十分に冷めたら、電源から遮断してください。

本装置は耐火性表面または適切なツールホルダーの上に置いてください。

操作上の留意点

- **Leister Process Technologies** およびサービス代理店では使用方法に関する研修を無料で行なっています。
- 材料メーカーによる溶接に関する指示および各国に定められた規格および基準に従ってテスト溶接を行なってください。テスト溶接を確認してください。 必要に応じて溶接温度を調整してください。

B デジタルディスプレイ 9/ エラーメッセージ

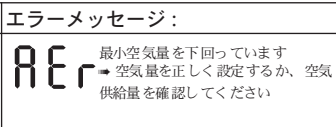
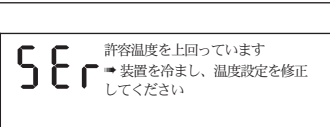
温度表示：	エラーメッセージ：	
 <p> 300 300 °C 300 °F </p> <p> 実際値 目標値 表示温度単位 2/3 °C または 10 °F </p>	 <p> AEr 最小空気量を下回っています → 空気量を正しく設定するか、空気供給量を確認してください </p>	 <p> SEr 許容温度を上回っています → 装置を冷まし、温度設定を修正してください </p>

エラーメッセージまたは異常が発生した際には、：

ポテンシオメーターを 0 にあわせるか、ツール電源を約 5 秒間切ってください。

空気量、電源電圧を確認してください。ポテンシオメーターを再び任意の値に設置するか、ツールの電源を再度投入してください。

- これらの措置を行なったにもかかわらずエラーが引き続き発生する場合には、担当 のサービス代理店までご相談ください。

加熱エレメントガード：

- エアフローがないと、ヒーターのスイッチが自動的に切られます。

- エアフローが不足している場合には、加熱能力が抑えられ、温度は 600 °C に制限されます。

メンテナンス、サービスおよび修理

- 電源コードおよびプラグに遮断、損傷がないかを確認してください。

- ツールへの作業を行なう前に： 電源プラグを抜きます。

- 良質かつ安全な作業が行なえるよう、本ツールと通風溝は汚れの無い状態を保ってください。

- 必ず **Leister** 純正アクセサリを使用してください。

製造およびテストには細心の注意を払っていますが、ツールが万一故障した場合は、 **Leister** サービス代理店に修理をお任せください。

保証

本装置については原則としては購入日（請求書または納品書の証明要）以降に適用される法および国別規定による保証があります。損害が発生した場合代替品または修理によりてん補されます。ヒーターエレメントは補償の対象外です。

追加要求は法的規制を前提として除外対象となります。

正常な損耗、過負荷、または誤った取り扱いによる損傷は、この保証の対象外となります。

購入者が修正または改造した製品に関する保証要求は拒否されます。

安全规章



警告：如果未遵循安全规章的指示操作热风枪，可能造成火灾、爆炸、电击或者烧伤操作者。操作机器前，先仔细阅读使用说明

书，并且确实遵守安全规章。妥善保存本说明书，并且把说明书转交给尚未阅读过本手册的人。



警告：安装了不合适的插头，可能造成致命的电击。连接插头的工作只能交给专业电工执行。

机壳如果已经损坏或者被拆开了，可能引起有致命危险的电击。切勿擅自拆开机器，也不可以使用已经损坏的机器。不可以为了固定公司名牌而在机壳上钻孔。修理、维护机器，或换装任何机件之前，务必要先从插座上拔出插头。

损坏的电源线可能引起致命的电击。务必定期检查电源线。如果电源线损坏了则不可继续使用该机器。损坏的电线必须交给专业电工换修。不可以把电线缠绕在机身上。电线必须远离油垢、高温和利刃。不可以握著电线提携机器。不可以拉著电线拔出插头。

在工地或户外使用机器时必须加装漏电保护断路器（RCCB），以便保护操作者。



警告：在雨中或潮湿的场所操作机器，可能造成致命的电击。使用机器时务必注意天候状况。机器随时保持乾燥，并且要存放在乾燥处。



有爆炸的危险！热风枪可能点燃可燃的液体和气体并引起爆炸。不可以有爆炸危险的场所使用本机器。工作之前必须先彻底检查工地。不可以有燃料罐和瓦斯筒的附近工作，即使只是空罐也要保持距离。



有著火的危险！机器散发的高热可能引燃肉眼看不见的易燃材料；它们可能隐藏在模板后、天花板里、地板或空心的建材中。工作前请先详细检查工作领域，如发现任何可疑之处，则勿使用热风枪。机器不可以长时间朝著固定的位置吹风。热风枪工作时必须有人监控。



有中毒的危险！加工塑料、油漆或类似的材料时会产生具有侵蚀性或毒性的气体。即使它们看似无疑，还是要避免吸入此气体。工作场所要随时保持最佳的通风状况，否则工作时要戴上防毒面罩。



有受伤的危险！热风枪可能伤害人或动物。如果触摸了炽热的发热管风嘴会烫伤皮肤。勿让儿童与工作无关的人接近机器。不可触摸仍然处在高温状态的发热管和风嘴。不可以使用本机器加热液体，也不可以使用本机器烘干受热会遭到破坏的物体和材料。



有受伤的危险！在限温装置被触发后，如果不小心开动机器或者无意地开启了热风，都可能造成伤害。接上电源之前，必须先检查电源开关是否已经正确关闭。如果限温装置被启动了，则必须关闭机器。

一致性

Leister Technologies AG, Galileo-Strasse 10, 6056 Kaegiswil/Schweiz,

确认·我们投入使用的产品满足下列欧盟准则的要求。

准则：2006/42, 2004/108, 2006/95, 2011/65
符合标准：EN 12100-1, EN 55014-1, EN 55014-2, EN 62233, EN 61000-3-2, EN 61000-3-3, EN 60335-2-45, EN 50581

Kaegiswil, 24.03.2015

Bruno von Wyl
Bruno von Wyl, CTO

Kathrine G.
Andreas Kathriner, GM

废料处理



电子器材、配件和包装应该环保再利用。仅用于欧盟国家：请勿将电子器材扔入生活垃圾中！根据有关电子和电动旧设备的欧盟准则 2002/96 以及据此制定的相关国家法律，必须分类、收集不可再使用的电子设备，并促使设备环保再利用。

技术参数

		DIODE S 和 DIODE PID			
电压	[V]	42	100	120	230
频率	[Hz]	50/60			
功率	[W]	600	1400	1600	1600
温度	[°C]	20 - 600			
	[°F]	70 - 1110			
最小空气量 (摄氏 20 度)	[l/min]	40			
	[cfm]	1.4			
重量 (包含 3 米长的电线和 3 米长的气管)	[kg]	1.15			
	[lbs]	2.5			
尺寸 L x Ø	[mm]	265 x Ø 40			
保护等级		II / 回 (双重绝缘)			

机件件

1. 风嘴 *, 插接式 1.1. 风嘴 *, 旋接式 2. 螺丝 3. 针对插接式风嘴的发热管 * 3.1. 针对旋接式风嘴的发热管 *
4. 经过降温处理的防护套管 5. 手柄直径 6. 气管 7. 电源线 8. 温度调节开关 9. 数字显示器

按照规定操作机器

本热风枪可执行说明书中提到的, 所有热熔、热焊及热缩等工作。前提是要确实遵守说明书中的安全规章并且要使用原厂的莱斯特 (Leister) 附件。

用途

焊接热塑性塑料, 单一合成塑料和人造橡胶, 沥青板, 管子和型材等。另外也可以焊接密封带, 涂膜的织物, 薄膜, 发泡塑料, 瓷砖和塑料地板。在机器上安装莱斯特 (Leister) 风嘴还可以: 重叠焊接铁丝、带子, 焊接加热元件以及从事熔焊。

透过加热来改变热塑性半成品和塑胶粒料的形状, 或者弯曲和结合上述工作。

烘乾被水打湿的表面。

收缩热缩管, 胶膜, 热缩带, 焊接连接件和成形件。

焊接铜管, 焊接料和金属薄膜。

解冻结冰的水管。

活化 / 熔解不含溶剂的粘胶和熔化粘胶。

分离, 熔接合成线和合成纤维。

去除塑料的冲压飞边, 烘亮塑料的表面

安装风嘴

⚠ 碰触了灼热的风嘴, 可能造成严重的烫伤。 必须等待机器完全冷却后, 才可以安装或更换风嘴, 或者使用合适的工具安装、更换风嘴。

风嘴如果掉落了, 可能引燃其它物品。 风嘴必装牢在机器上

灼热的风嘴可能点燃桌面。 尚未冷却的风嘴只能摆放在耐热的防火表面上。

使用了错误或者故障的风嘴可能导致局部过热, 并损坏机器。 只能使用表格上的机器专用的原厂风嘴。

针对使用插接式风嘴的机器 *:

把风嘴 **1** 套入发热管 **3** 中, 并拧紧螺丝 **2**。

针对使用旋接式风嘴的机器 *:

把风嘴 **1.1** 转入发热管 **3.1** 中, 并使用开口扳手 SW17 拧紧。

* 风嘴不包含在供货范围中。

正式操作

检查电线和插头是否有任何损坏！

注意电源的电压：电源的电压必须和机器铭牌上规定的电压一致。延长线的截面面积至少要有 $2 \times 1,5$ 平方毫米。

把气管 **6** 连接在高压鼓风机 Leister MINOR 或 ROBUST 上。

如果空气中夹带灰尘，则必须安装空气滤网。或者也可以把机器连接在有油水分离器的压缩空气接头上。

必须使用 Leister 空气调节器调整空气流量。如果没有充足的供气系统，切勿使用本机器。

把机器连接在电源接头上。

A 根据需要使用温控器 **8** 调整好温度。加热时间约为 3 分钟。

B 根据需要使用温控器 **8** 调整好温度。显示屏 **9** 上会出现设定的温度和实际的温度。加热时间约为 3 分钟。控制温度时可以参考 DVS 法规第 2208 项的规定。



A B 进行冷却时可以把温控器 **8** 设定在 0 的位置。待机器冷却后便可以 from 电源接头上拔出插头。

把机器放在防火的底垫上，或者使用合适的放置架。

操作说明

- 莱斯特（Leister）科技公司和顾客服务处提供免费的机器操作课程。
- 进行试焊时必须详阅物料供应商提供的焊接指南，并且要遵循各国有关的法令或规定。检查试焊后的结果。根据工作需要正确地调整焊接温度。

B 数字显示器 9/故障信号

温度显示器：	故障信号：
 <p>实测值 预期值 溶解摄氏 2/3 °C 度或华氏 10 度</p>	 <p>空气低于最低空气量 → 调整好空气量或检查供气系统。</p> <p>超过最高许可温度 → 先冷却机器，接著再更改温度设定。</p>

出现故障信号和功能失常时的初步处理措施：

把温控器拧转到 0 的位置。或者暂时中断机器的电源供应，约 5 秒钟（自动还原）。

先让机器冷却。检查连接管线，空气的流通状况，空气的流量以及电源电压。把温控器调整到需要的温度上，或者把机器连接在电源开关上。

- 如果做完上述检查之后仍然无法排除障碍，则必须接洽有关的顾客服务处。

保护加热部件：

- 如果机器上没有气流了，机器会自动停止加热。
- 如果气流太微弱，机器会降低加热的功率，并且把温度控制在摄氏 600 度。

维护，保养和修理

- 检查线路有否中断，电线和插头是否有损坏的痕迹。
- 在机器上进行任何修护的工作之前：务必先拔出插头。
- 机器和通气孔要随时保持清洁，这样才能有效率、安全地操作机器。
- 只能使用莱斯特（Leister）原厂附件。

虽然本公司制造的机器都经过严格的检验，如果仍然发生故障，必须把机器交给经过授权的莱斯特（Leister）顾客服务处修理。

产品保修

通常按照法律法规/国标规定，从购买之日起（以发票或者发货单为准）提供保修。通过配件供应或维修排除已产生的故障。加热元件不包含在保修范围之内。

除非法律规定，否则不得提出其他要求。

由正常磨损、过载或违规操作所造成的损坏不在保修范围之内。

买方不得对自行改装或更改过的设备提出任何要求。





Your authorised Service Centre is:

A large, empty rectangular box with a thin black border, intended for the user to write the name and address of their authorized service center.

Leister Technologies AG
Galileo-Strasse 10
CH-6056 Kaegiswil/Switzerland

Tel. +41 41 662 74 74
Fax +41 41 662 74 16

www.leister.com
sales@leister.com